

*Le lynx dans la zone
tempérée*

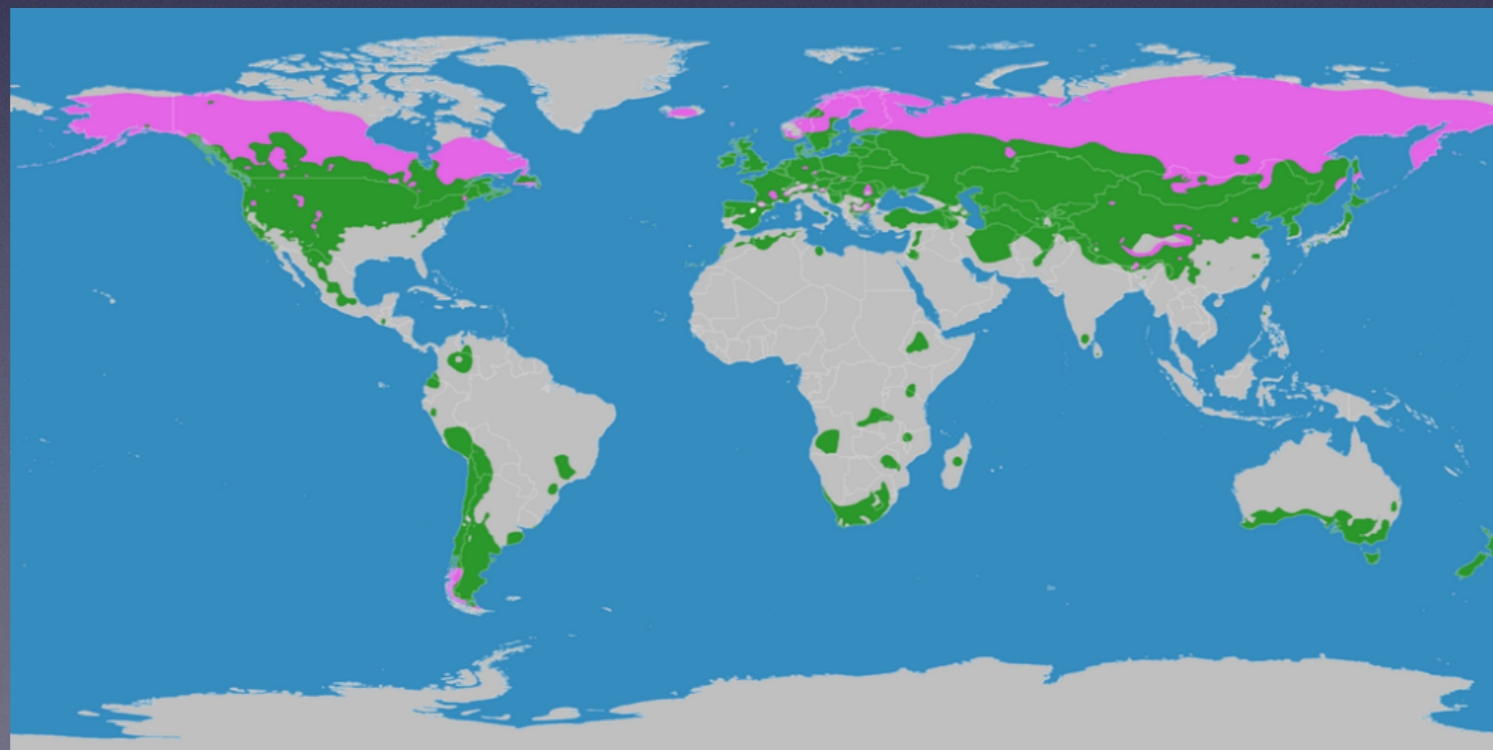

Climat temperé

- Une région soumise à un climat temperé, encore appelée région tempérée ou zone tempérée
- Partie de la surface terrestre où les températures ne sont pas extrêmes
- La zone tempérée est la zone climatique située entre les régions subtropicales (température annuelle moyenne supérieure à 20°C) et la zone froide (température moyenne du mois le plus chaud de moins de 10°C)



Climat temperé

Caractérisation:

Position du soleil:	maximum 73 °, minimum 0 ° (au cercle polaire)
Température moyenne:	entre 0 et 20 °
Longueur de jour:	4-16 heures, 8-12 heures à 50 ° N
Précipitations de pluie:	environ 300-2000 mm, moyenne 800 mm
Végétation:	Forêts d'été, steppes, forêts tropicales tempérées chaudes

Les Faits

Nom Latin	Lynx: Age	Lynx: Poids
Lynx lynx	jusqu'à 15 ans	20-25 kg

Empreinte du lynx

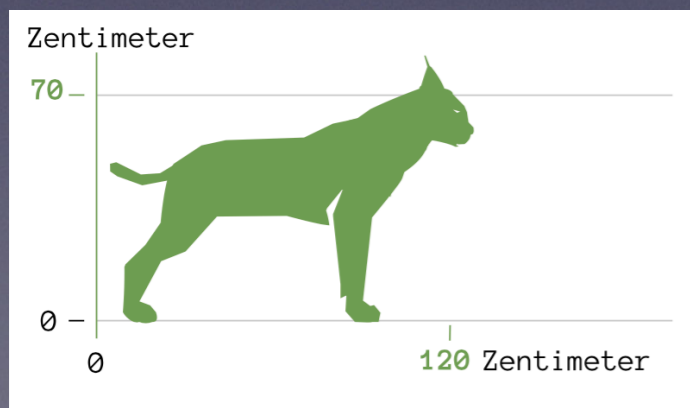

Vitesse

Le lynx peut atteindre
70 km / h à courte distance

Concept

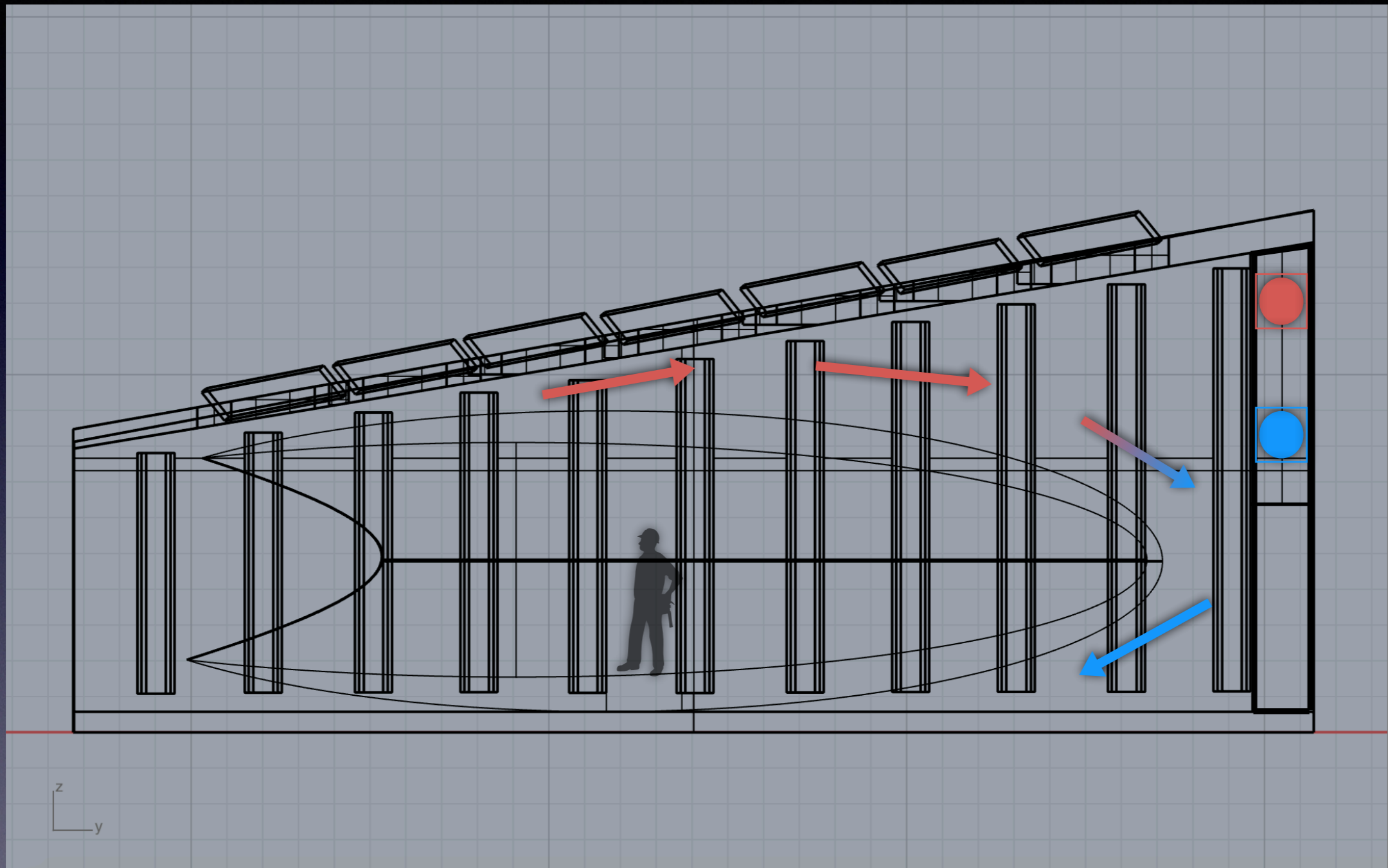

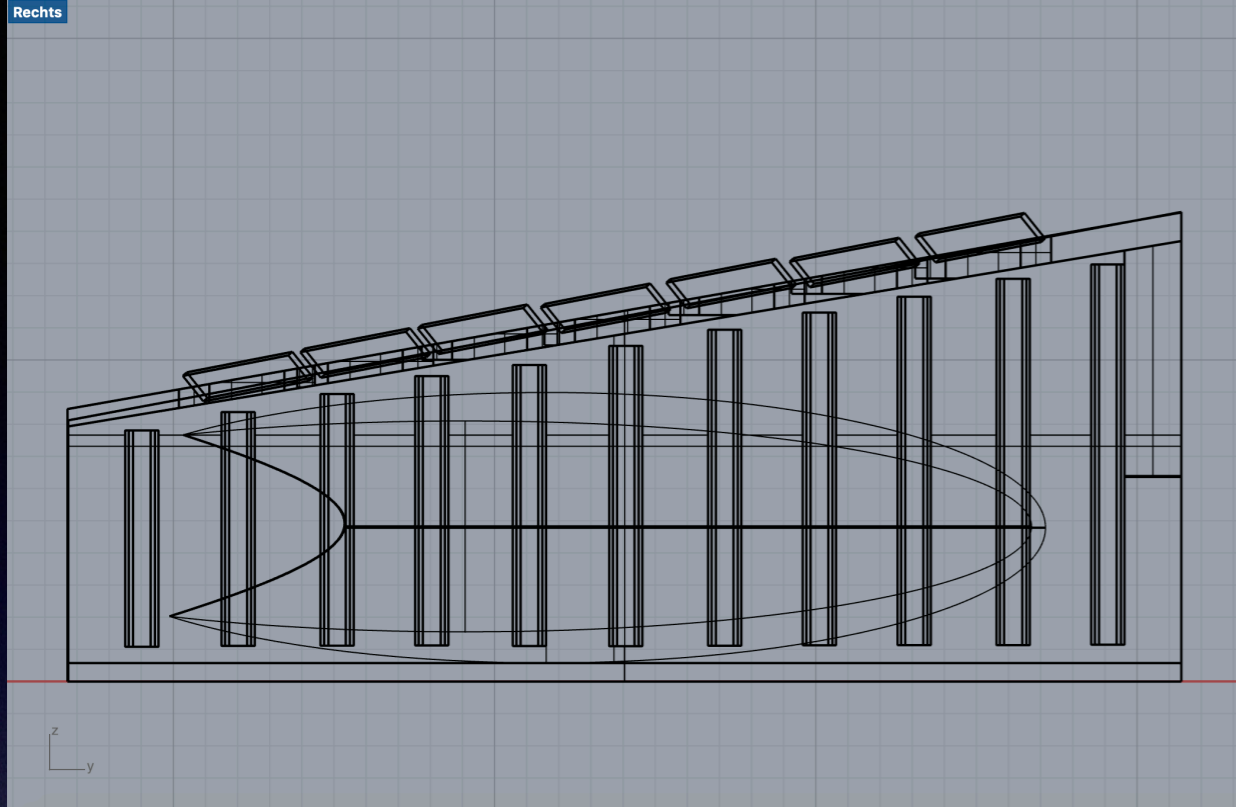

- fentes lumineuses avec des lamelles réglable/tournant
- représente le changement de jour et de nuit dû au comportement de chasse du lynx

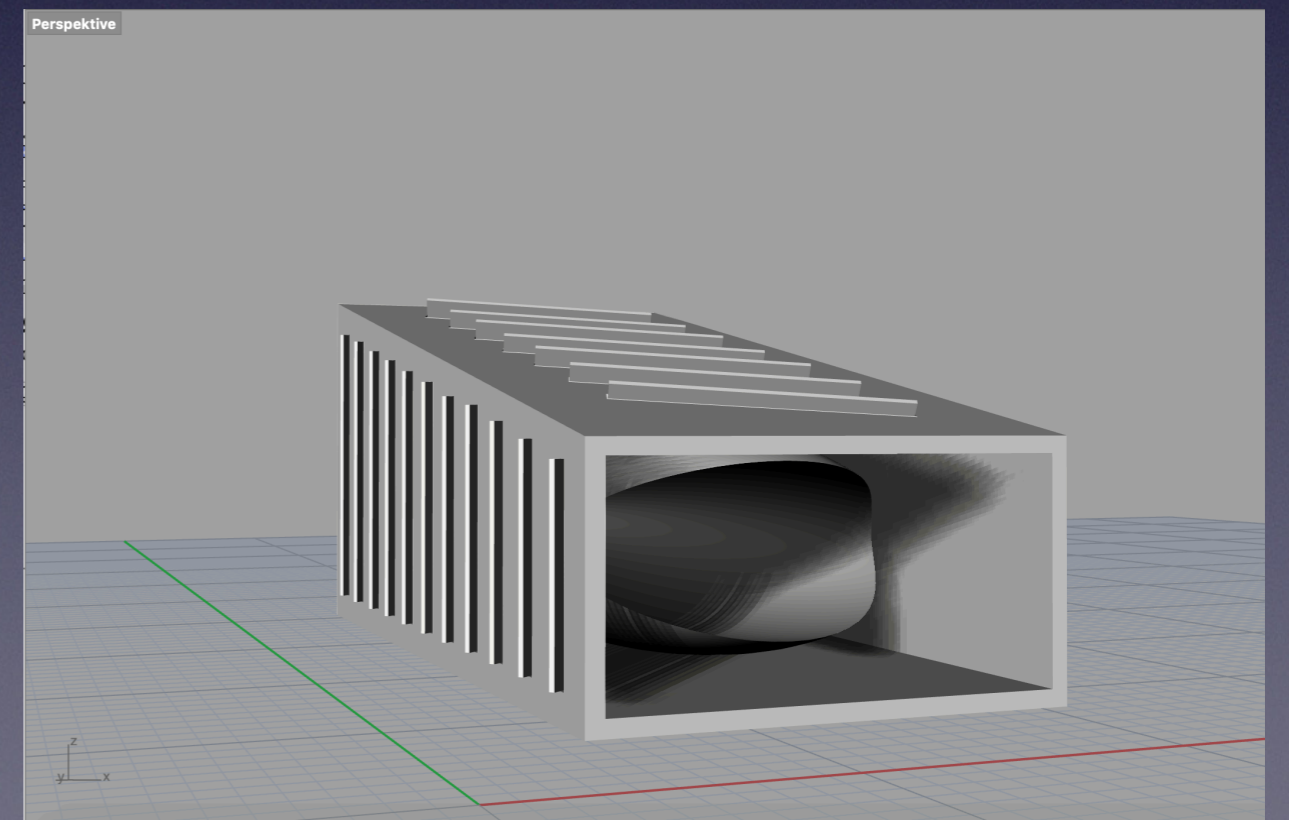
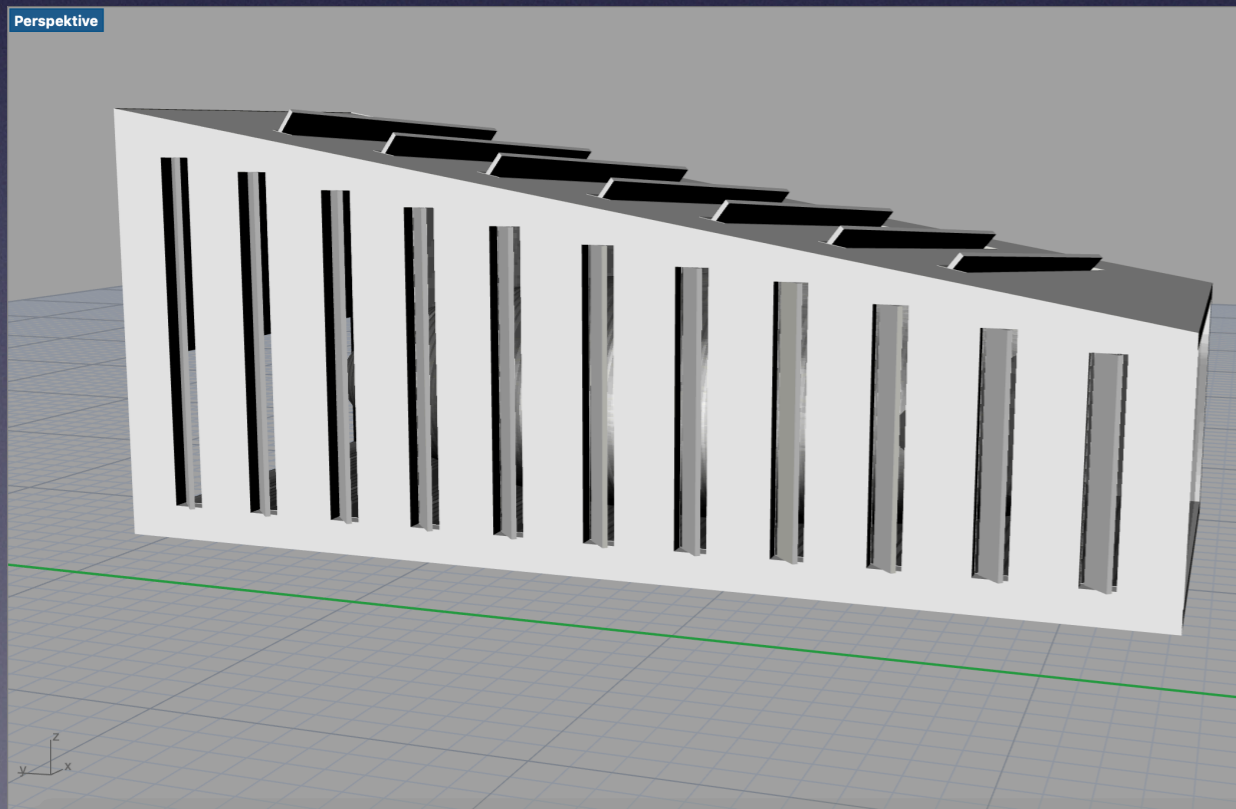

Drauf

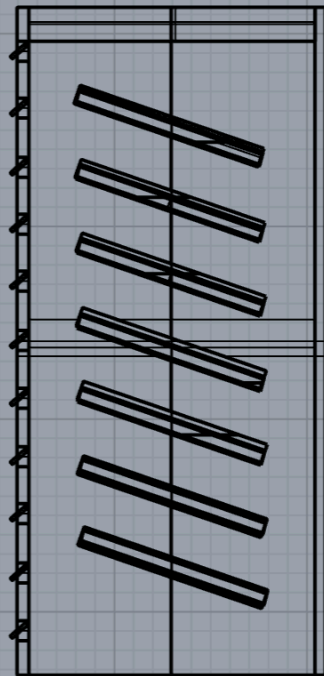
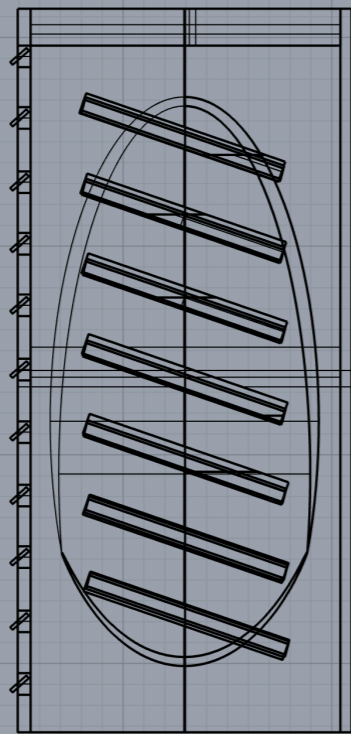

Perspektive

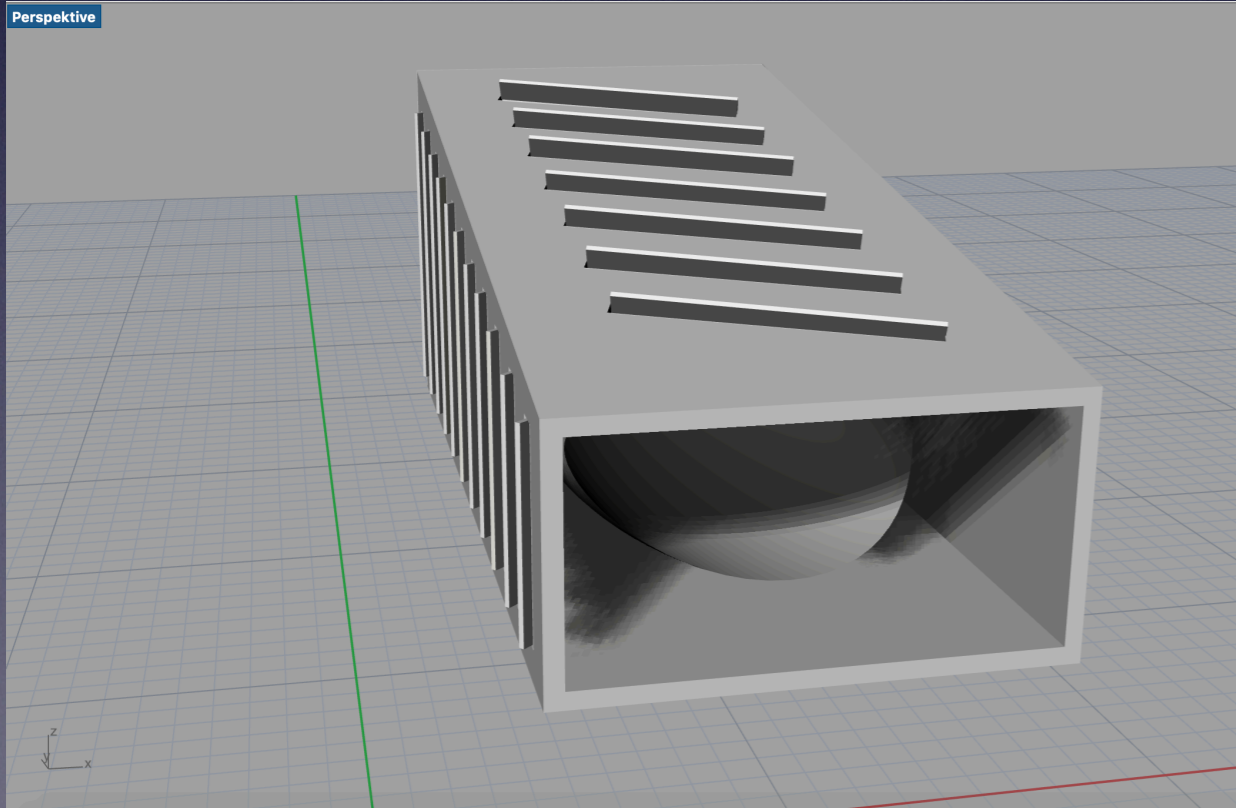

Rechts

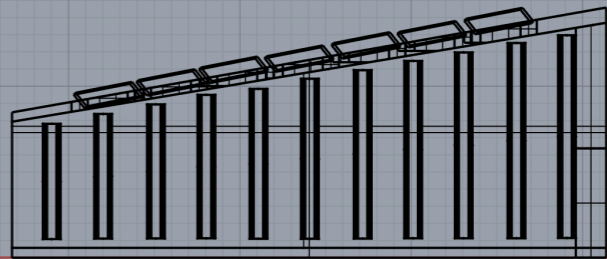

Volume extérieur / Façade extérieure

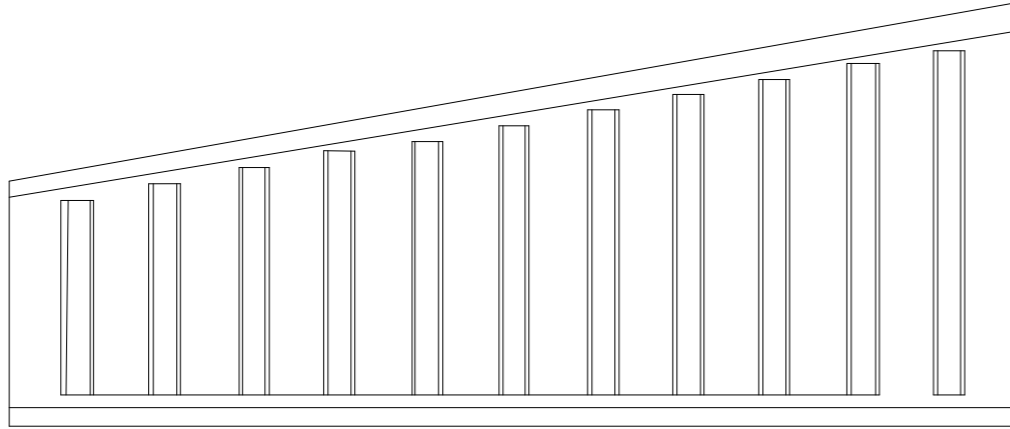

façade extérieure laissée:

- façade à lattes réglables pour réguler la lumière et le vent
- les lamelles sont déplacées par le vent /ou électriquement
- matériau utilisé: bois

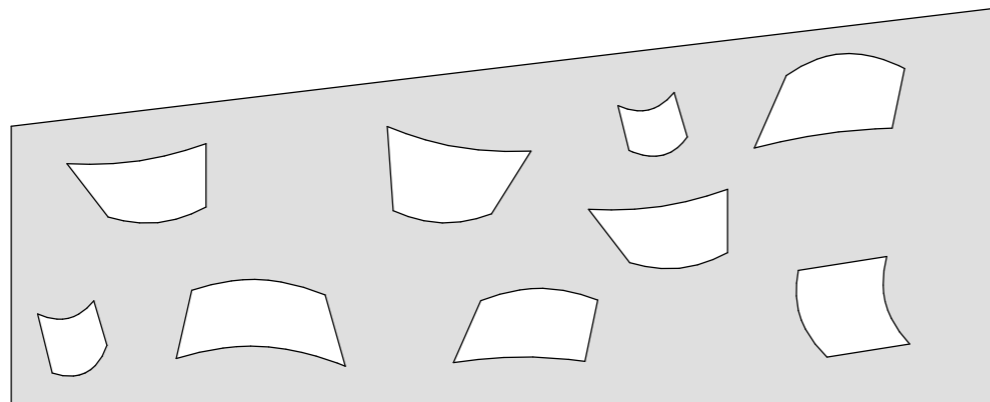

façade extérieure droite:

- remodeler la structure de la fourrure
- incorporant la structure de la fourrure dans la façade en métal
- matériau utilisé: plaques métalliques réfléchissantes et granite/ béton

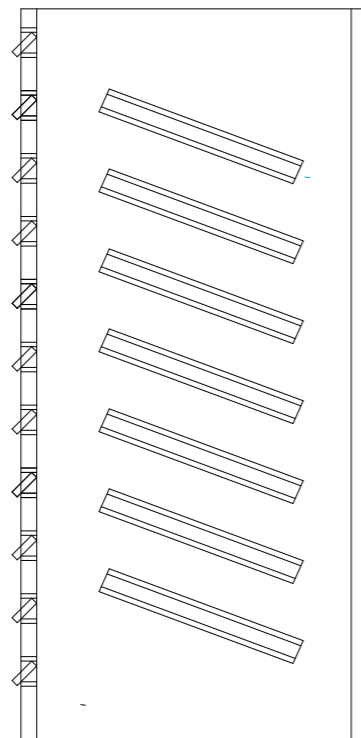

Construction de toit:

- façade en lattes inclinées
- utilisation optimale de la direction du vent pour créer le système thermique et pour permettre à la lumière du jour
- matériau utilisé: bois

Volume intérieure/ Façade intérieure

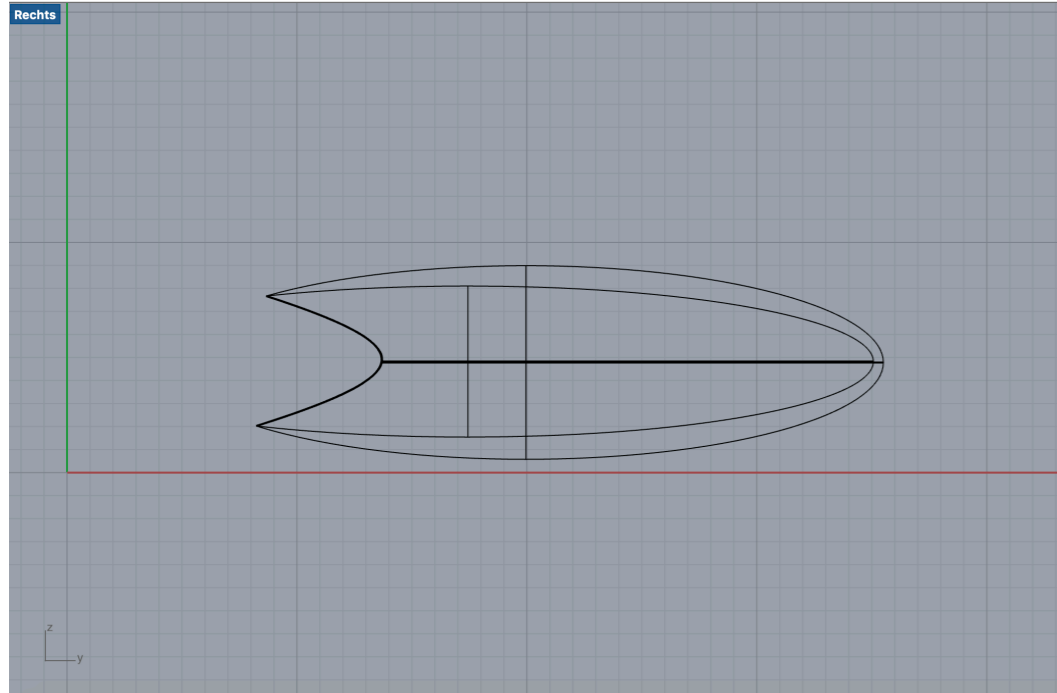

- idée de base: forme intérieure organique contrastant avec la coque extérieure
 - corps fermé avec une ouverture en entrée
 - Ouvert en haut pour créer un concept d'éclairage
- >forme développée de la structure en fourrure en tant que structure ouvrante
- matériau utilisé: acier et construction en verre

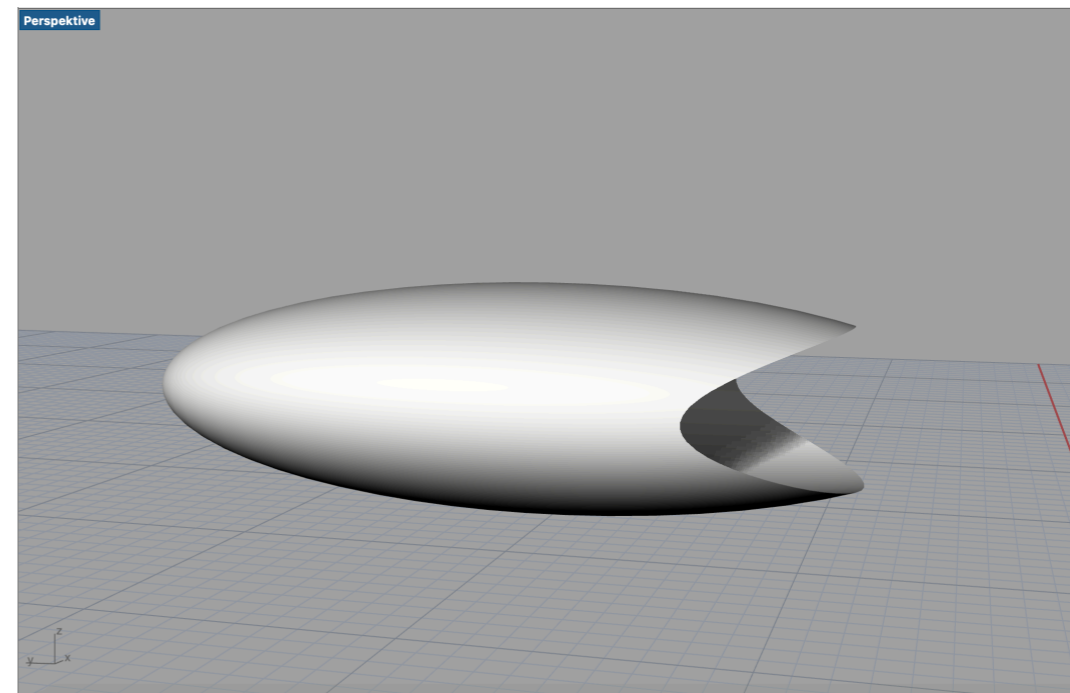
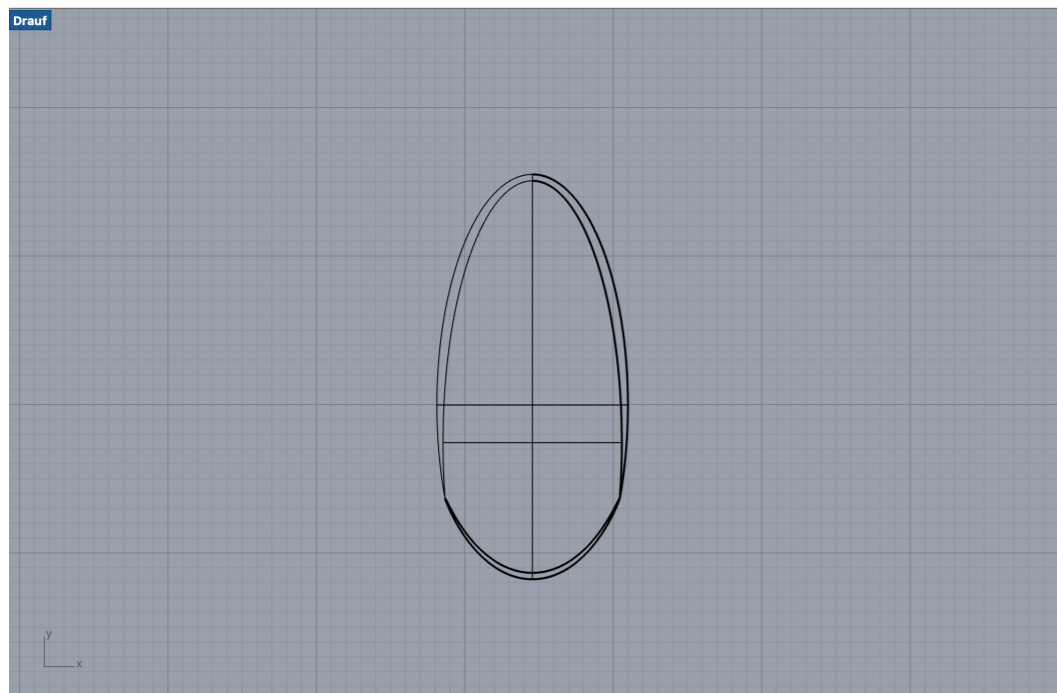

Façade du corps intérieur:

- construction en verre et acier
- (à gauche: construction lamellaire comme sur la façade extérieure)
- à droite: façade fermée

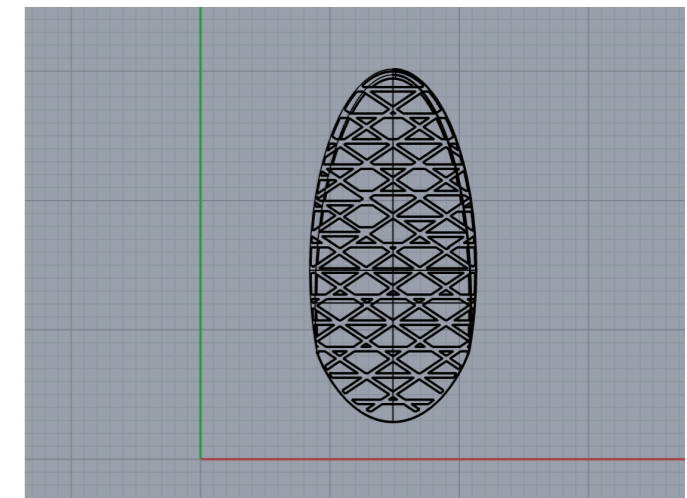
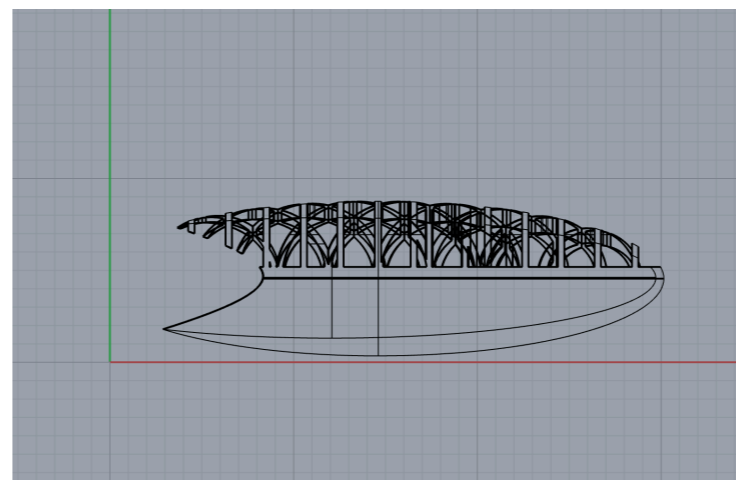
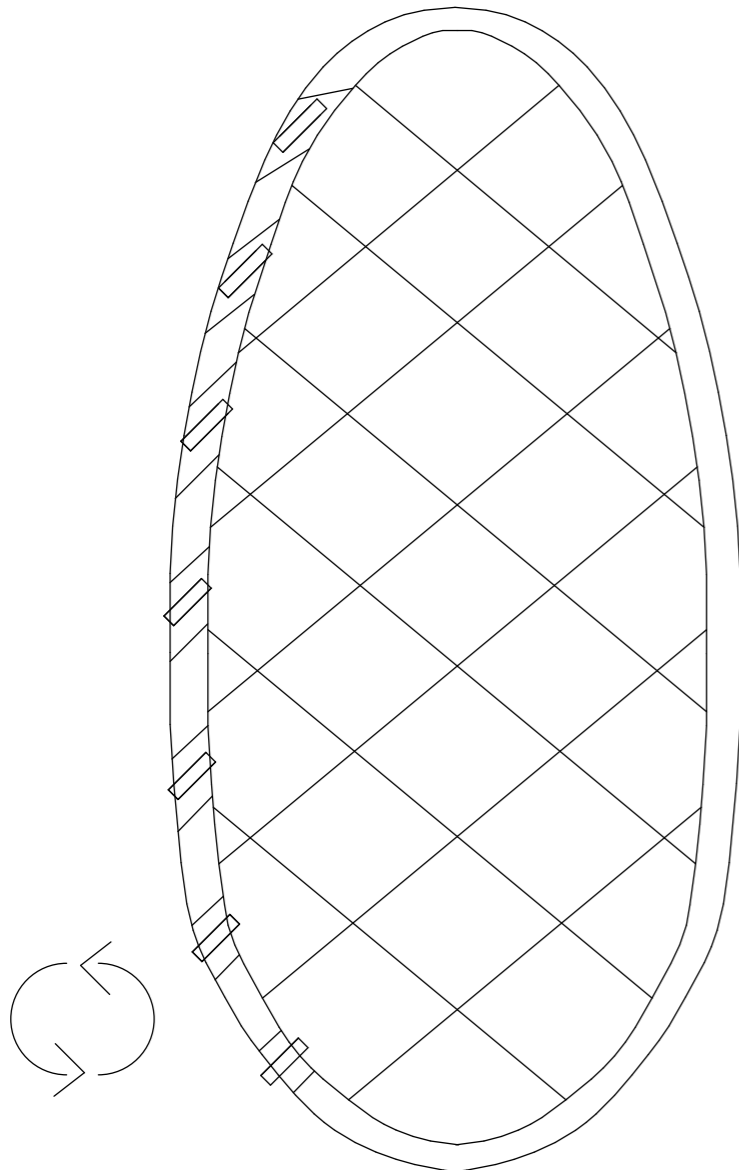
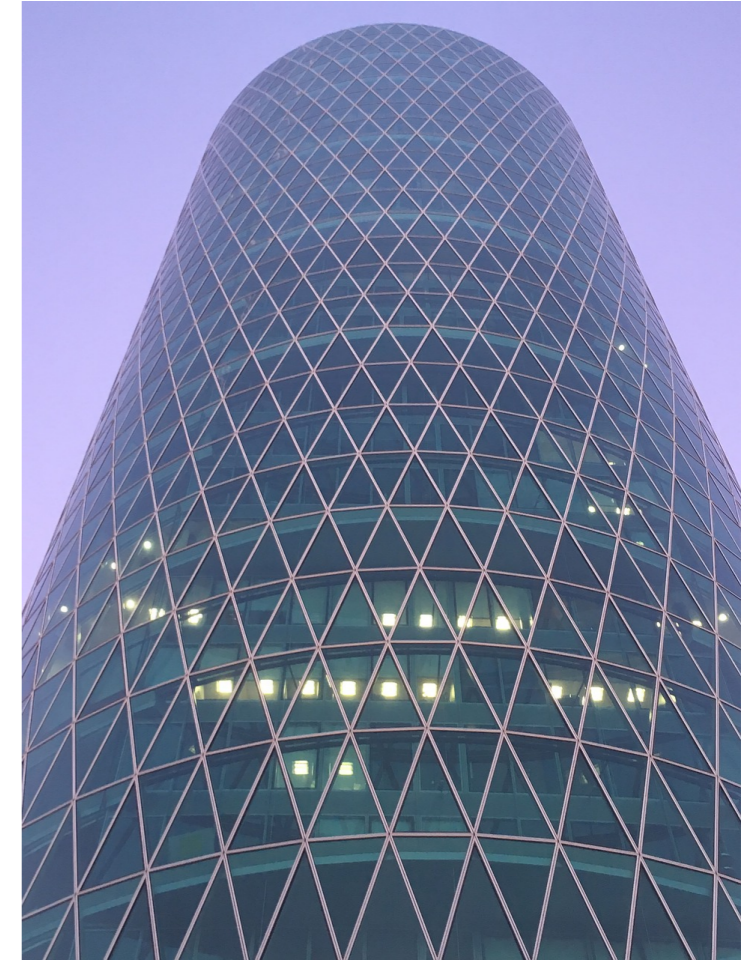

Perspektive

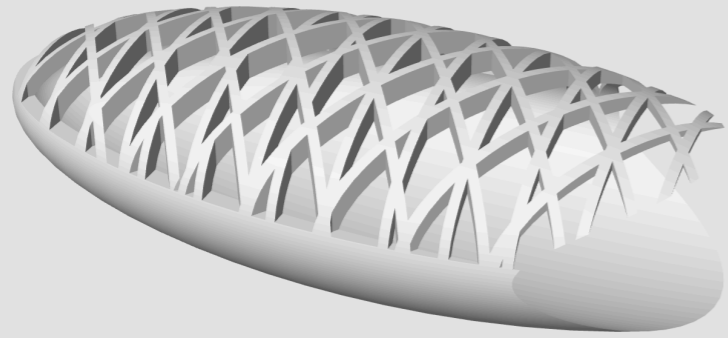

Perspektive

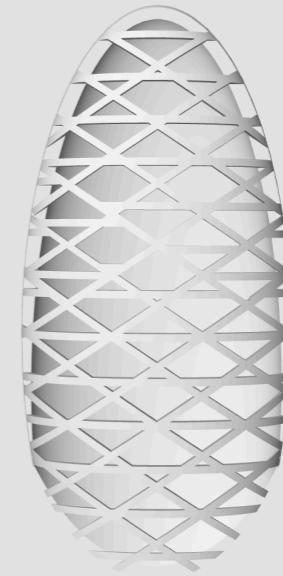

Perspektive

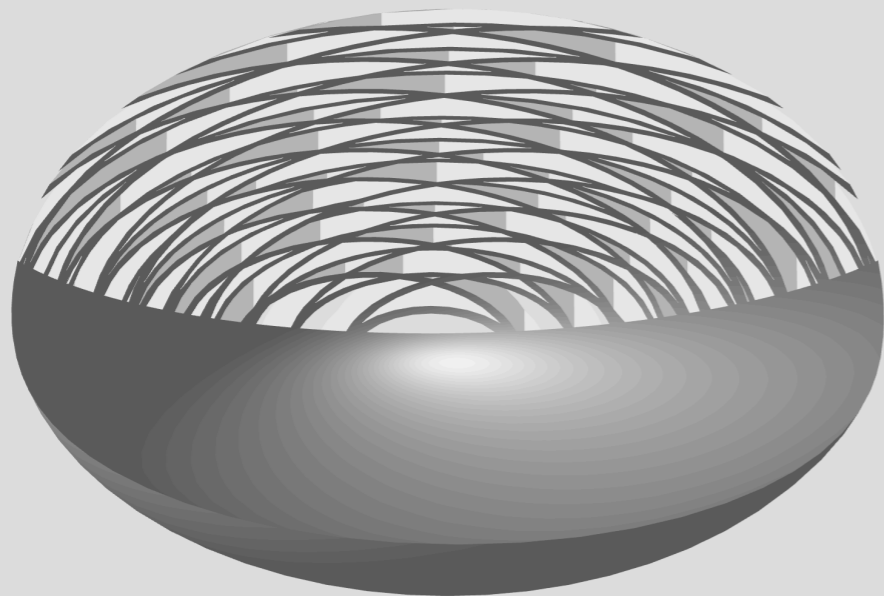

Perspektive

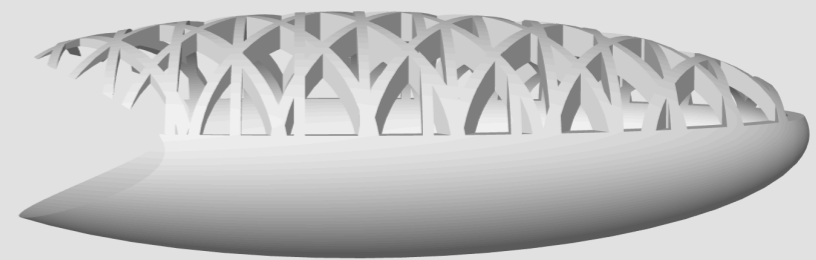

Construction de la façade:

- lumière du côté gauche et d'en haut
- échange thermique entre la façade intérieure et extérieure
- Répartition de l'air autour de l'ellipse
- système thermique fermé à l'intérieur
- Échangeur d'air à l'aide d'un générateur situé au bout du bâtiment
- Les lattes servent également de rotors pour la propulsion

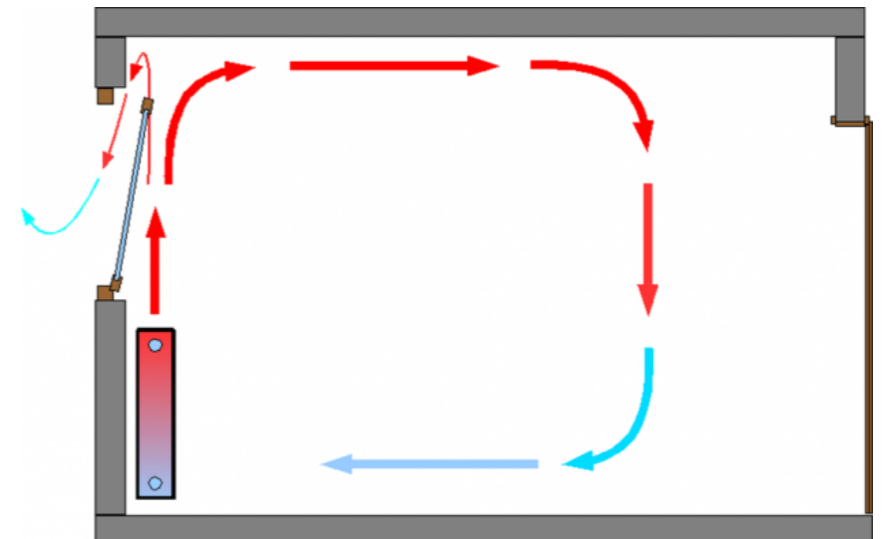
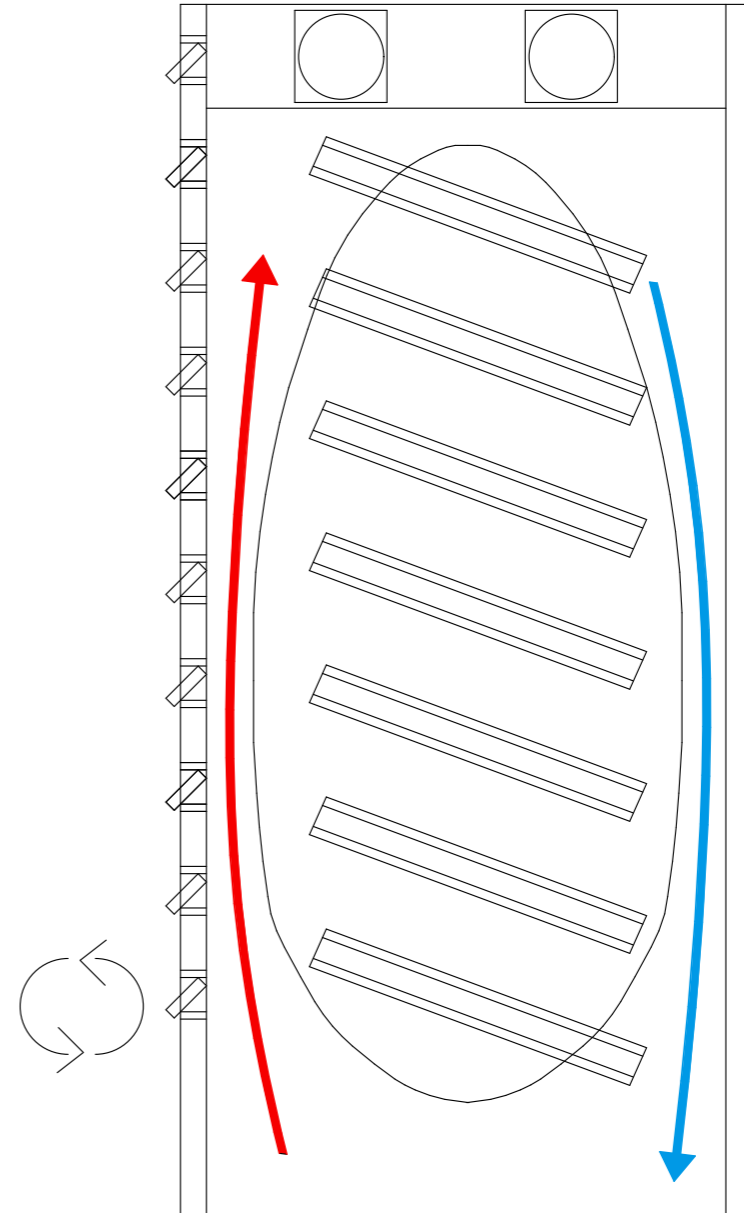
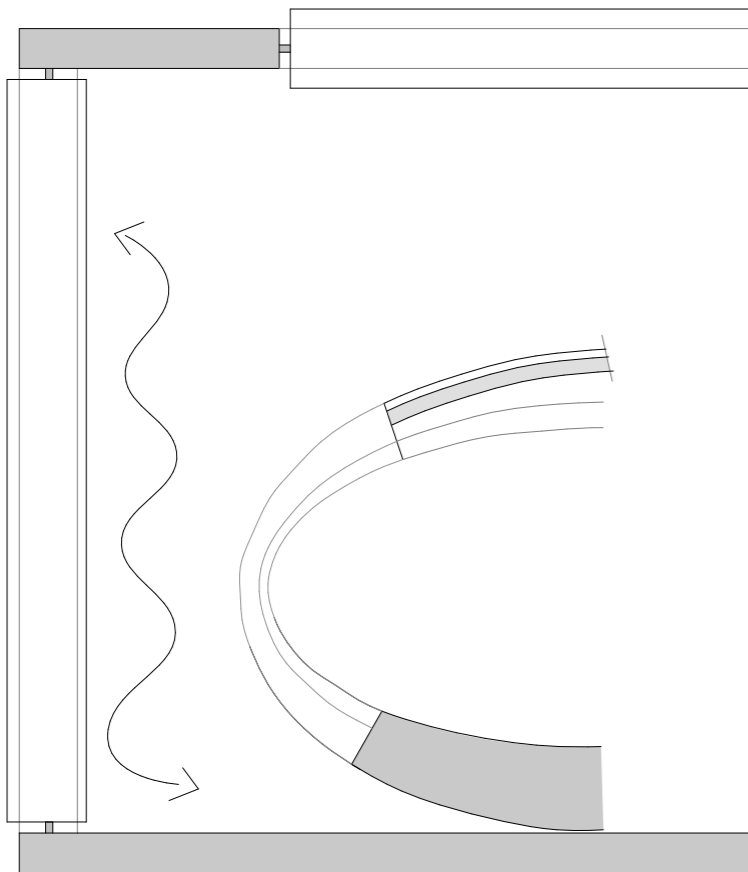

Perspektive

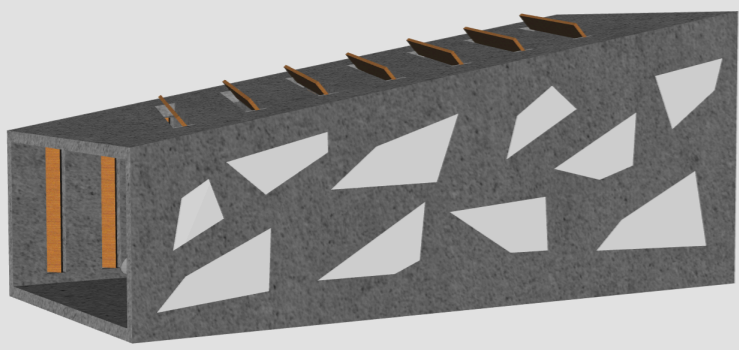

Perspektive

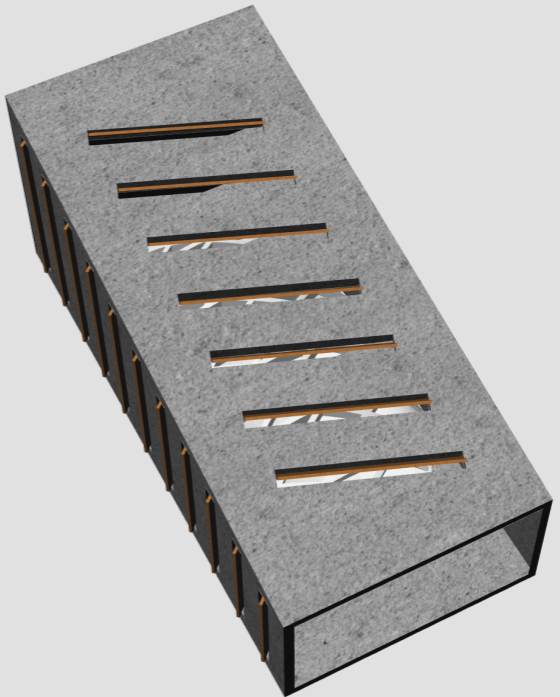

Perspektive

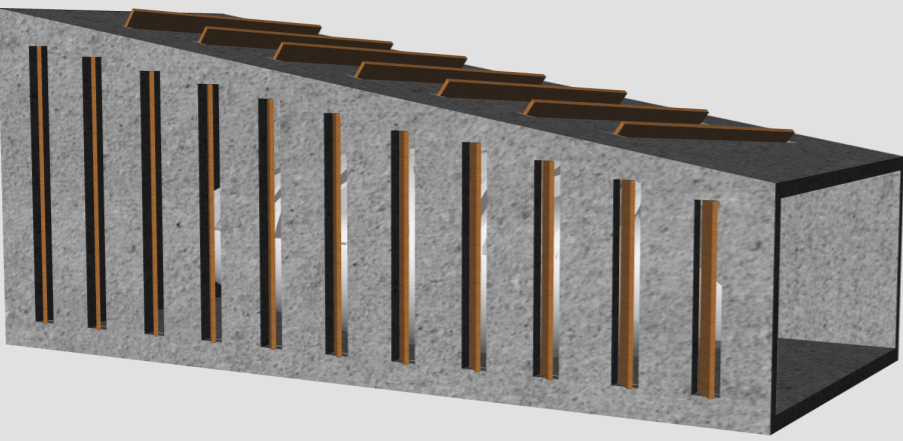

Perspektive

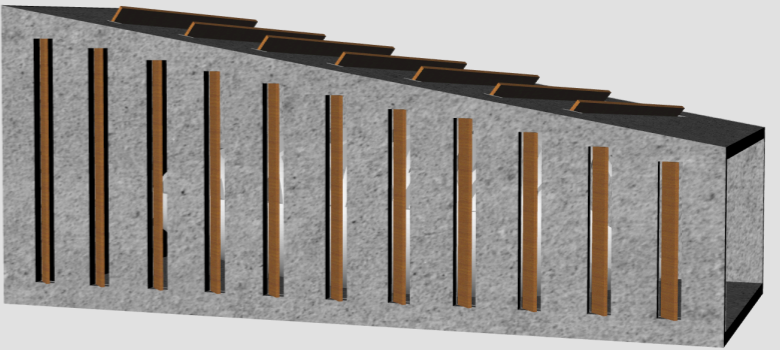

Perspektive

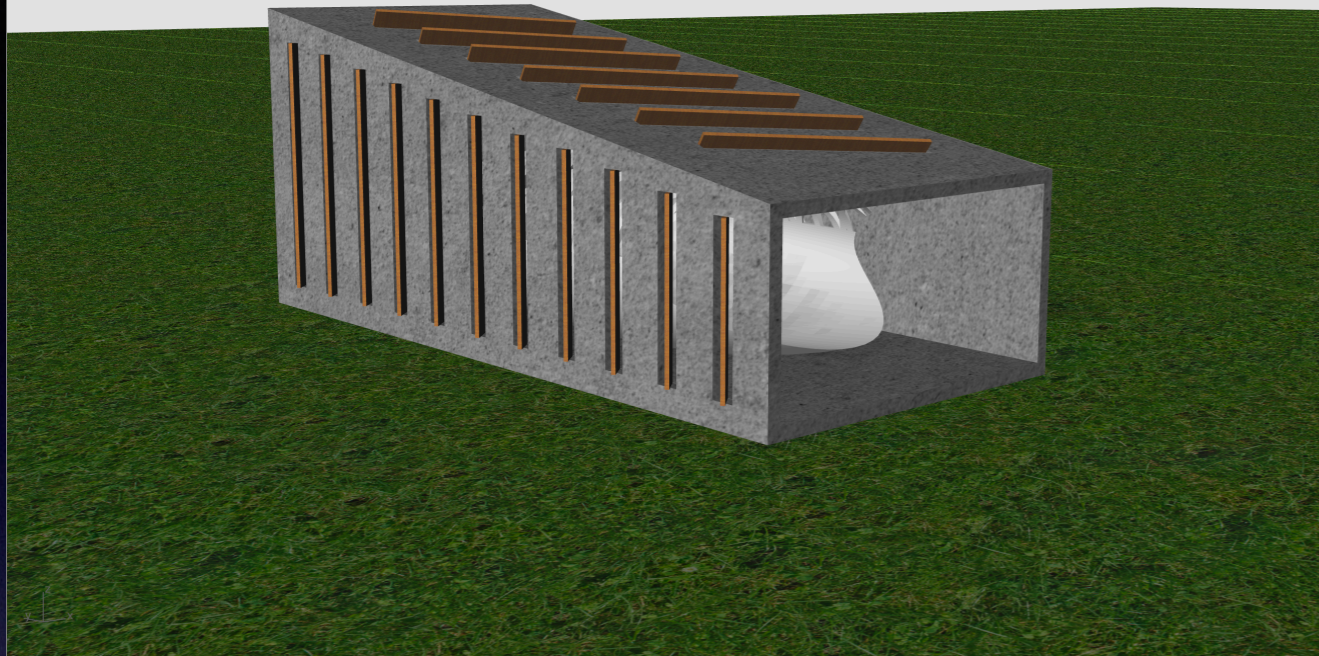

Perspektive

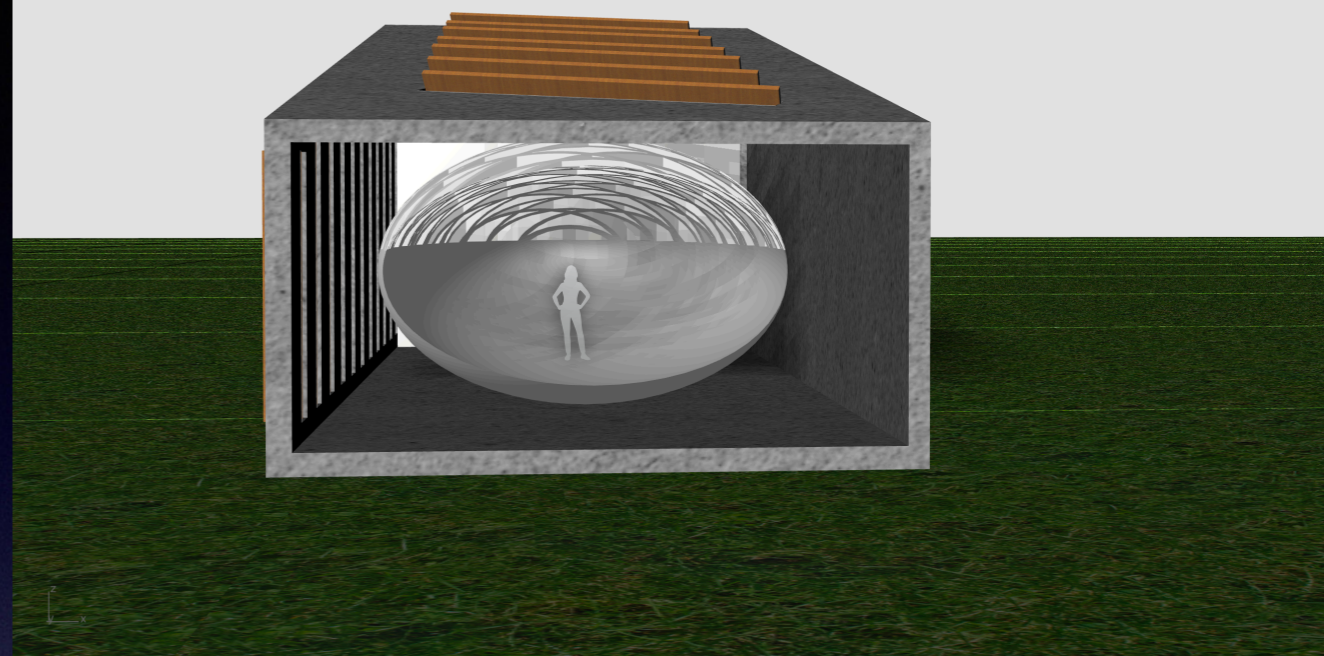

Perspektive

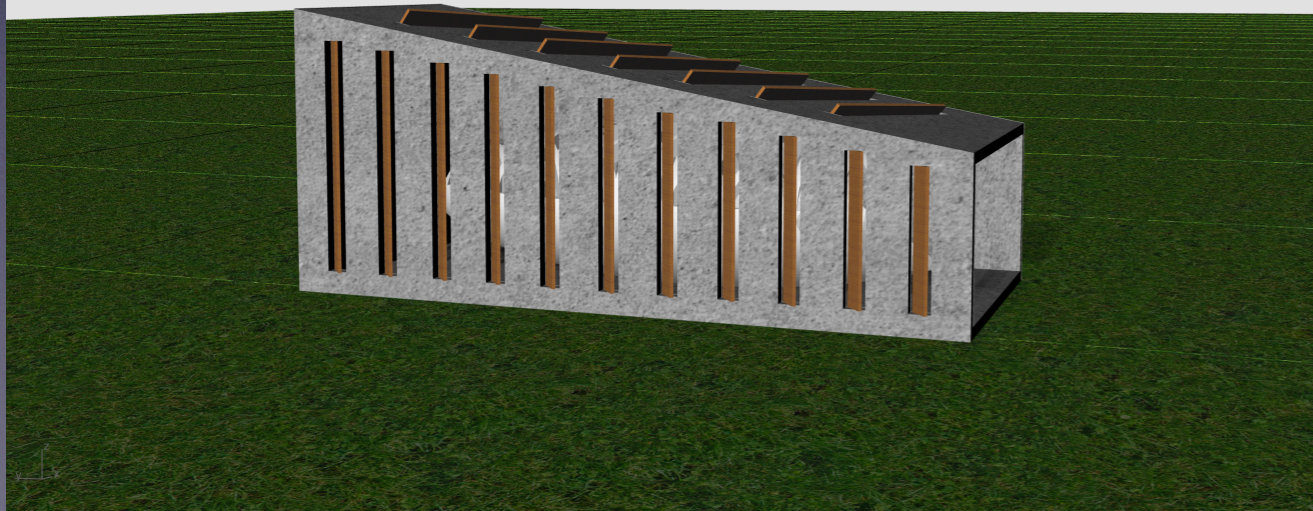

Perspektive

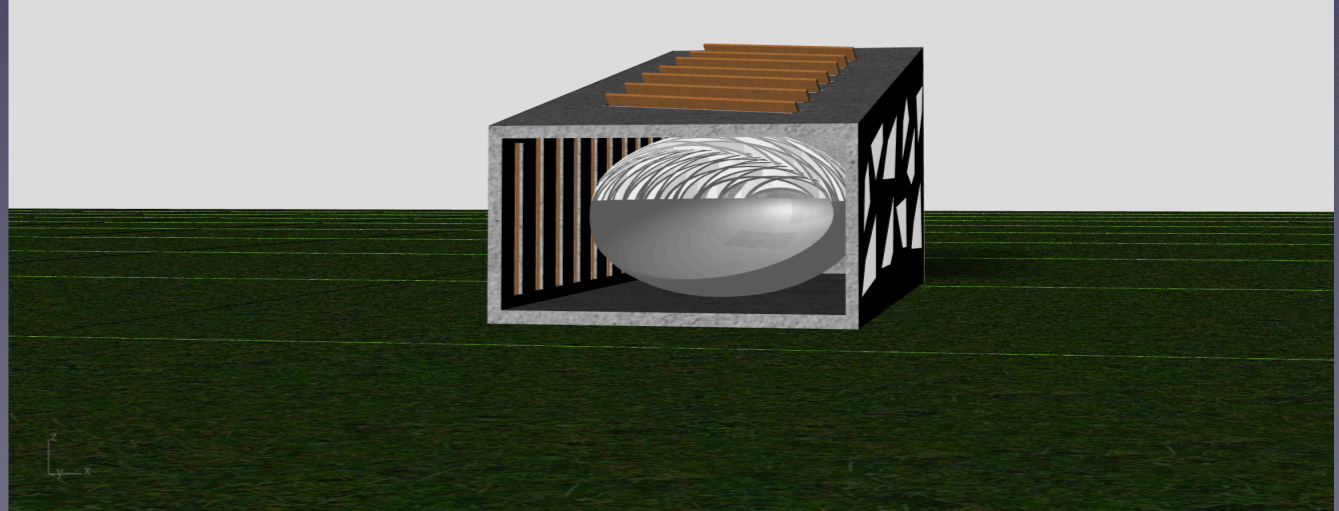

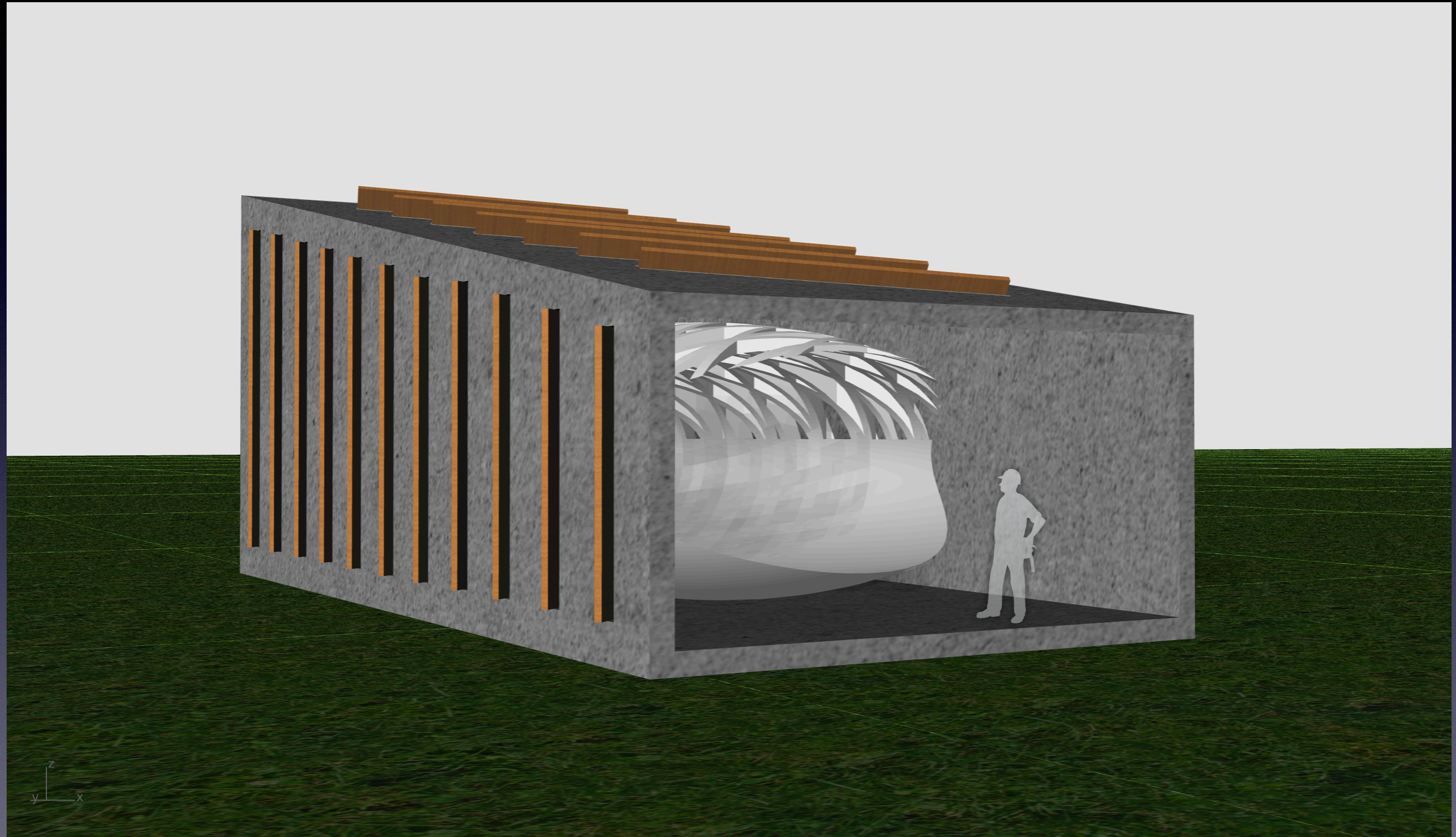

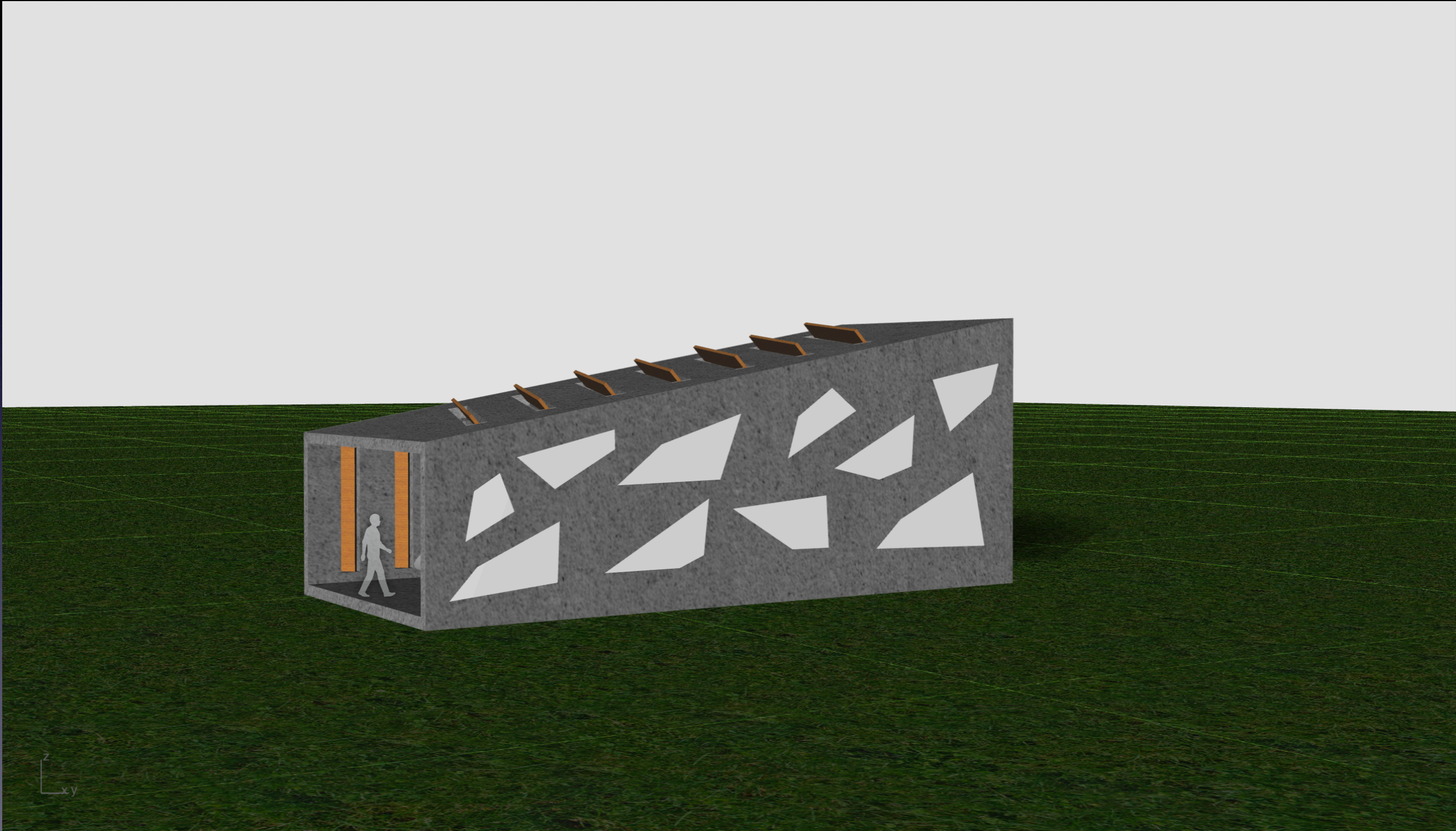

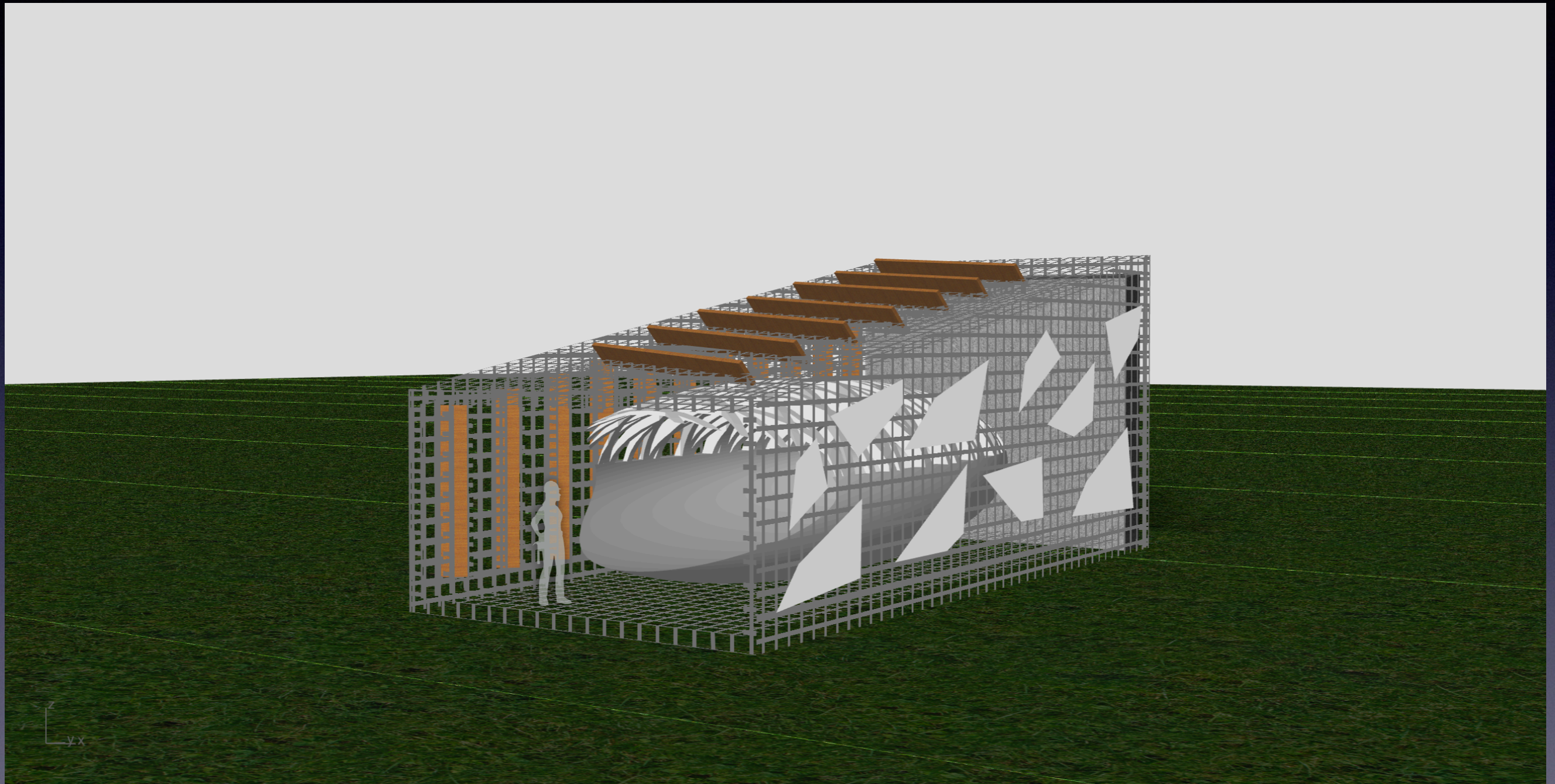

Habitat du lynx

- Le lynx préfère comme habitat essentiellement les vastes zones forestières et les paysages ouverts et n'utilise les établissements humains que de manière marginale et temporaire
- Ces habitats offrent un grand nombre de possibilités de couverture entre rochers et arbustes
- Les animaux mâles revendiquent des superficies de 200 à 400 kilomètres carrés



- Les femelles sont satisfaites de 50 à 150 kilomètres carrés

Habitat du lynx

Le lynx préfère.....

- les zones forestières
- grandes zones ouvertes
- loin de la civilisation
- nature intacte



Dans la ville.....

- beaucoup de bruit et beaucoup de gens
- il n'y a presque pas d'espaces verts
- Il n'y a guère d'endroit où vous pouvez prendre votre retraite



Approche de solution

- une place dans la ville qui répond aux besoins du lynx
- une combinaison de ville et de nature

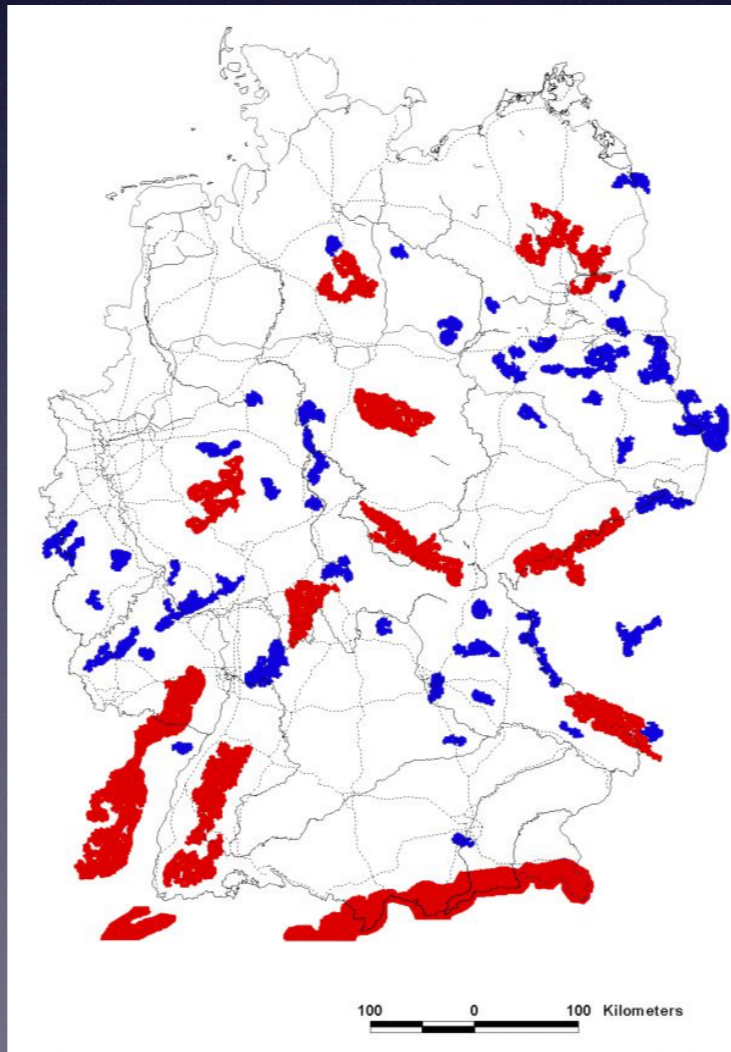
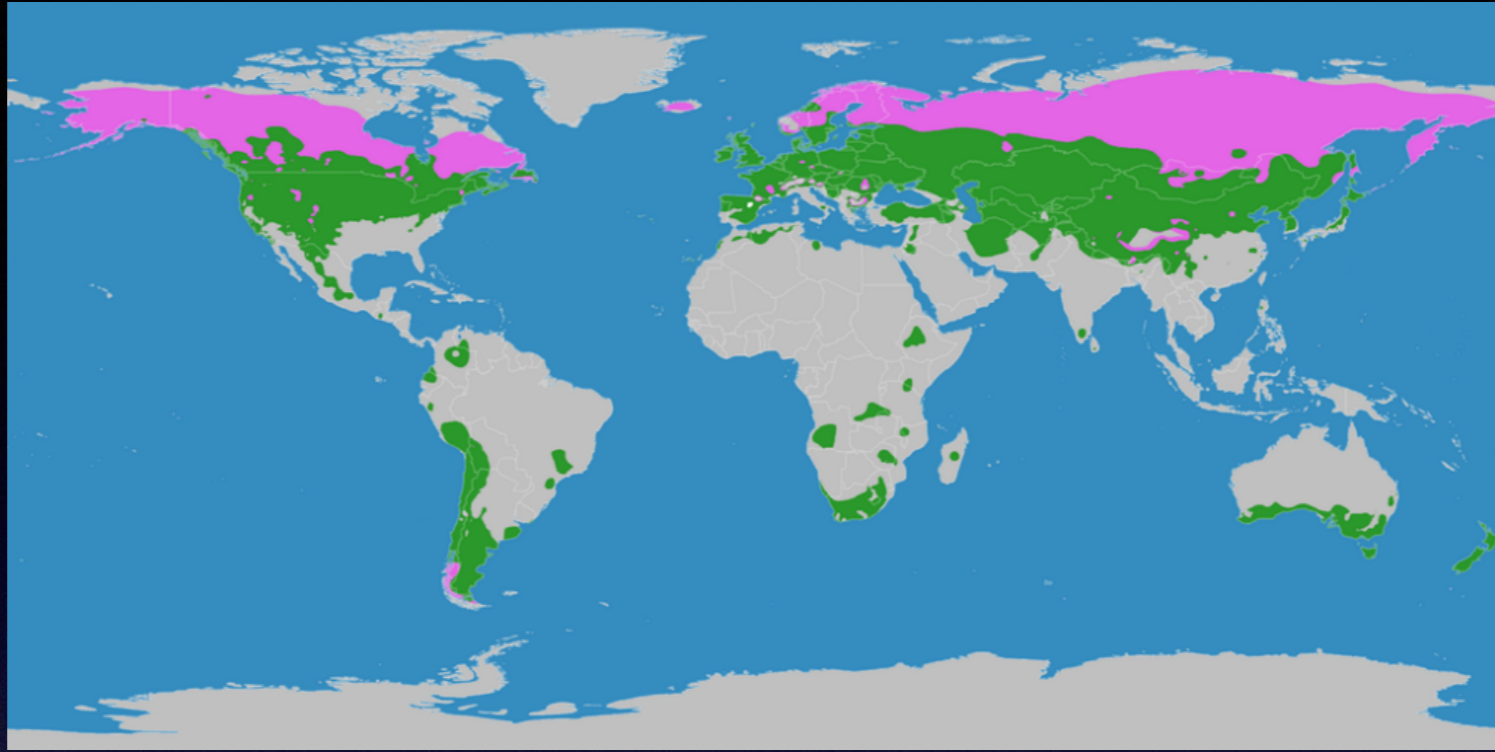

Munich

La capitale de la Bavière



Le climat pour Munich

Le climat et le lynx en bavière

- Il y a des lynx à l'est de Munich dans la forêt bavaroise et au sud de Munich
- Munich est un exemple du climat de la zone tempérée
- Pendant des années, le nombre de lynx dans la forêt bavaroise a augmenté, 29 animaux ont récemment été dénombrés

Temperatur (°C)

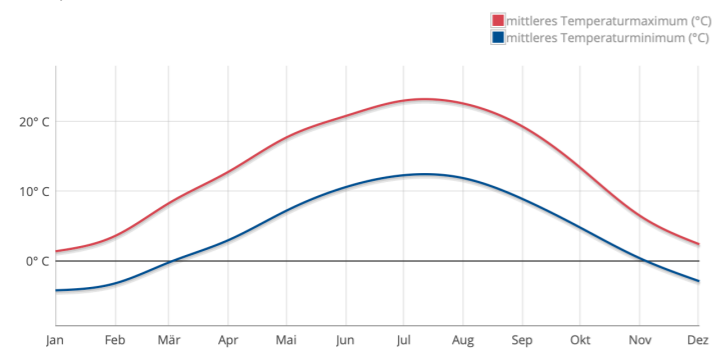

mittleres Temperaturmaximum (°C)

Jan	Feb	Mär	Apr	Mai	Jun	Jul	Aug	Sep	Okt	Nov	Dez	Jahr
1,4	3,6	8,3	12,8	17,7	20,8	23	22,6	19,3	13,4	6,5	2,4	12,7

mittleres Temperaturminimum (°C)

Jan	Feb	Mär	Apr	Mai	Jun	Jul	Aug	Sep	Okt	Nov	Dez	Jahr
-4,2	-3,2	-0,2	3	7,2	10,6	12,3	11,9	8,9	4,8	0,4	-2,9	4,1

Regen

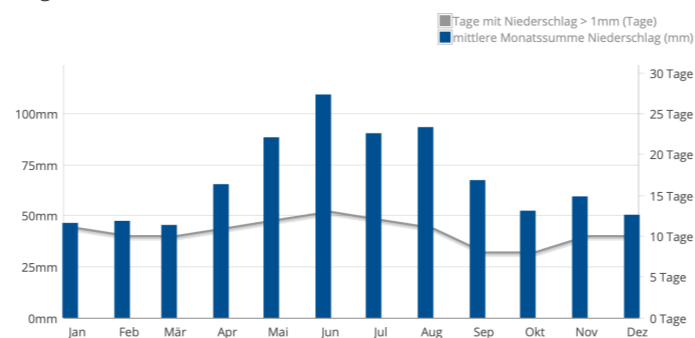

mittlere Monatssumme Niederschlag (mm)

Jan	Feb	Mär	Apr	Mai	Jun	Jul	Aug	Sep	Okt	Nov	Dez	Jahr
46	47	45	65	88	109	90	93	67	52	59	50	811

Tage mit Niederschlag > 1mm (Tage)

Jan	Feb	Mär	Apr	Mai	Jun	Jul	Aug	Sep	Okt	Nov	Dez	Jahr
11	10	10	11	12	13	12	11	8	8	10	10	126

Sonnenschein

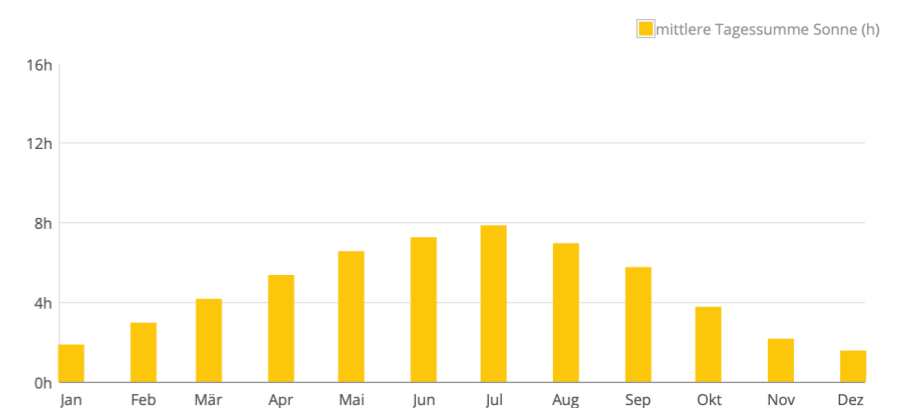

mittlere Tagessumme Sonne (h)

Jan	Feb	Mär	Apr	Mai	Jun	Jul	Aug	Sep	Okt	Nov	Dez	Jahr
1,8	2,9	4,1	5,3	6,5	7,2	7,8	6,9	5,7	3,7	2,1	1,5	4,6

Association d'habitat du lynx avec l'espace urbain



habitat du lynx



habitat humain



Jardin anglais à Munich

Jardin anglais à Munich

- Avec ses 375 hectares de verdure, c'est l'un des plus grands parcs du monde
- Parc avec forêt et espaces verts
- Le parc est bordé par des bâtiments de la ville à l'ouest, à l'est et au sud
- Le jardin anglais représente parfaitement la symbiose d'habitat du lynx (forêt et nature) et des gens

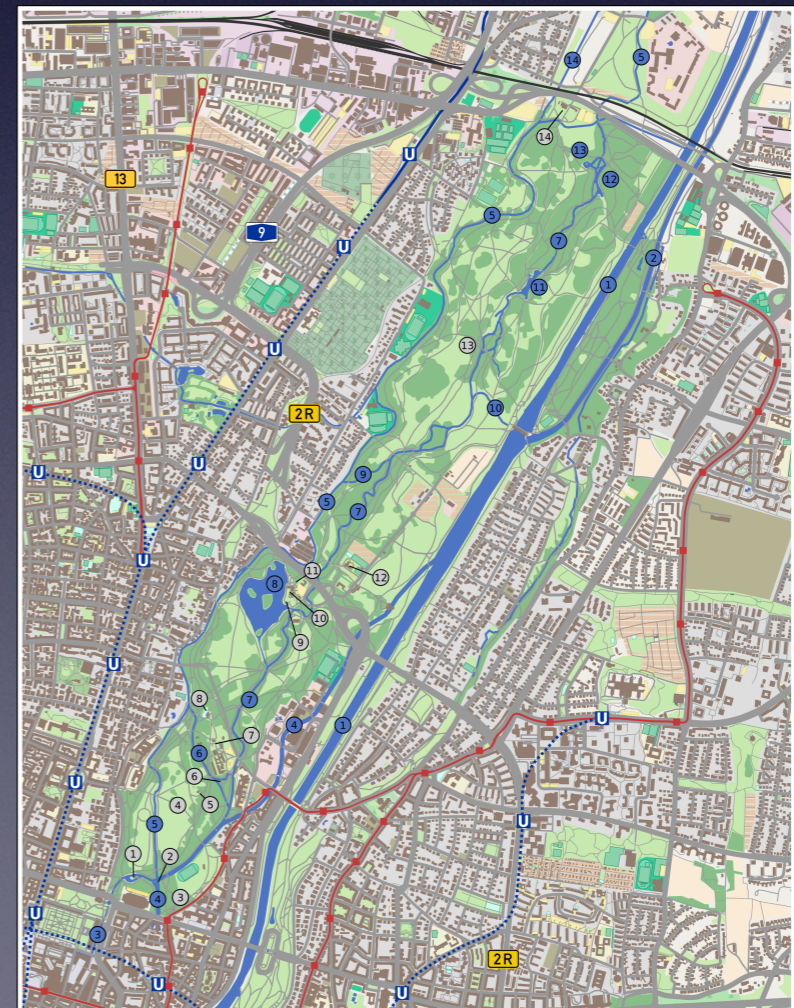

Emplacement du bâtiment

- Lors du choix de l'emplacement, j'aimerais montrer à la fois la nature et la ville avec ses bâtiments
- >L'emplacement est sur le bord du jardin anglais à la transition dans la ville
- Dans l'emplacement choisi, on peut voir à la fois la nature avec un ruisseau („Schwabinger Bach’) et les bâtiments environnants



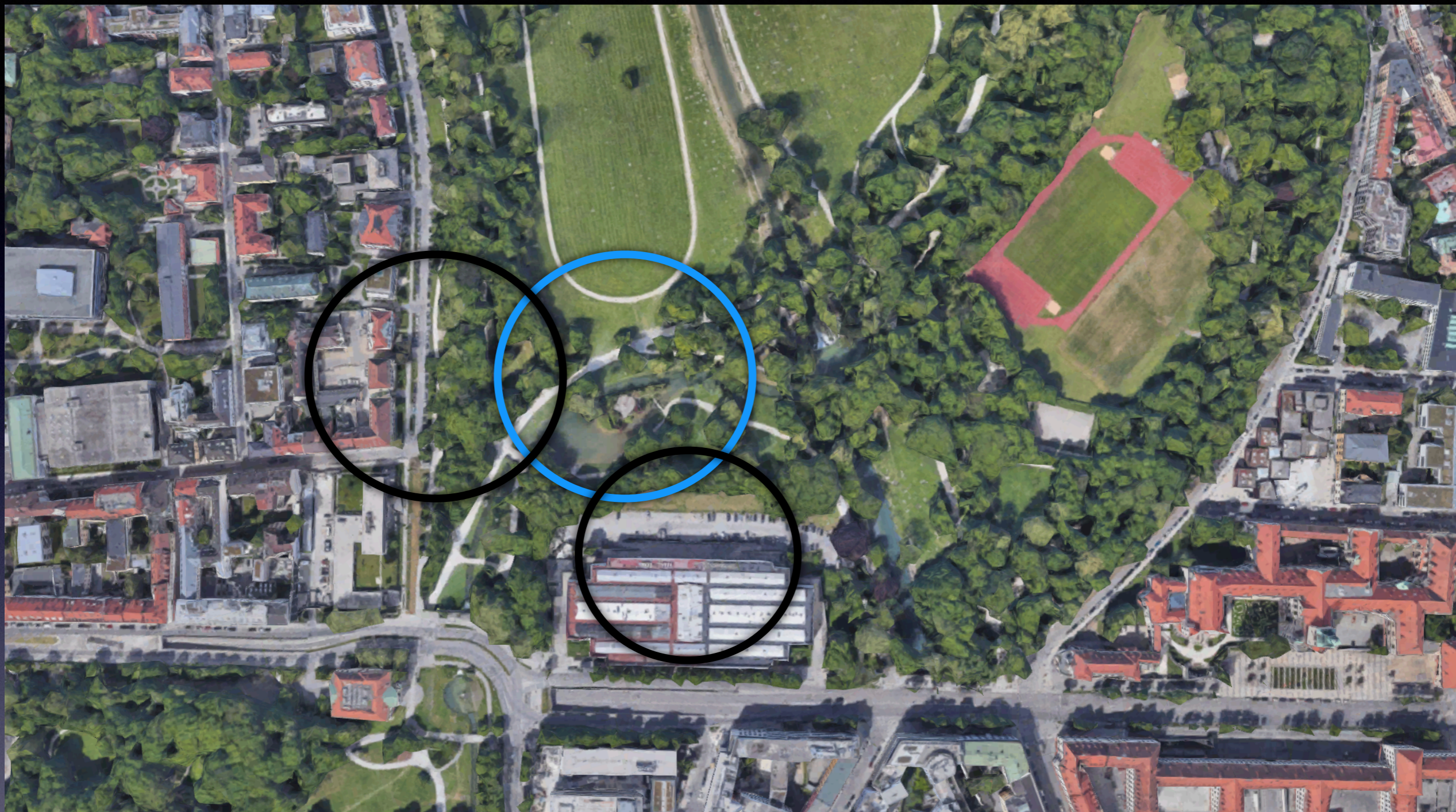

Nature: forêt, rivière, collines pierreuses (patrie du lynx)



Ville: maisons, rues, voitures

Mais: ici la ville se confond avec la nature

