

Le lynx dans la zone tempérée

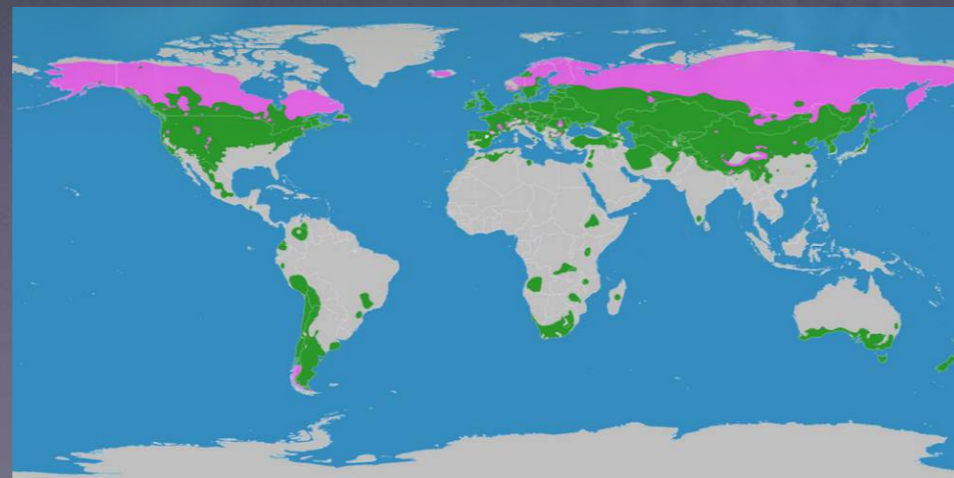

Climat temperé

- Une région soumise à un climat temperé, encore appelée région tempérée ou zone tempérée
- Partie de la surface terrestre où les températures ne sont pas extrêmes
- La zone tempérée est la zone climatique située entre les régions subtropicales (température annuelle moyenne supérieure à 20°C) et la zone froide (température moyenne du mois le plus chaud de moins de 10°C)

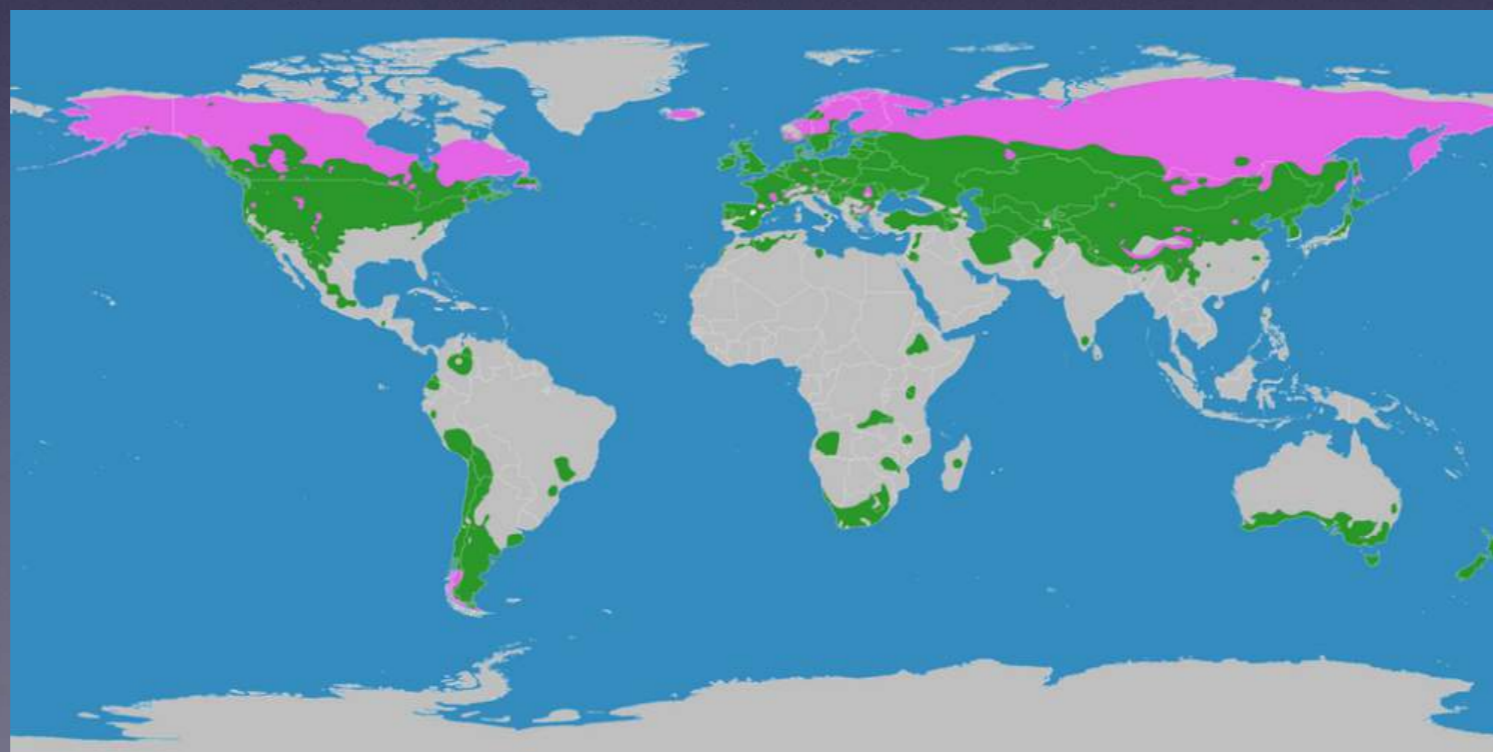

Climat temperé

Caractérisation:

Position du soleil:	maximum 73 °, minimum 0 ° (au cercle polaire)
Température moyenne:	entre 0 et 20 °
Longueur de jour:	4-16 heures, 8-12 heures à 50 ° N
Précipitations de pluie:	environ 300-2000 mm, moyenne 800 mm
Végétation:	Forêts d'été, steppes, forêts tropicales tempérées chaudes

Organisation

Points importants possibles pour la conception

Camouflage

Vitesse

Conception/ Brouillon

Adaptabilité

Forme de l'animal

Structure de fourrure

Forme et Vitesse

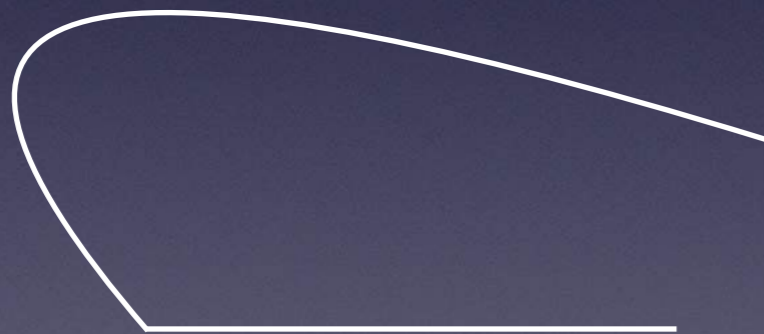

- Matériau qui change de couleur lorsqu'il est exposé au soleil
—> parce que la couleur du fourrure du lynx change également au cours de l'année
- Surplomb du toit et construction du toit en raison de la pluie
- façade en métal perforé
—> modifié par la structure réelle de la fourrure du lynx

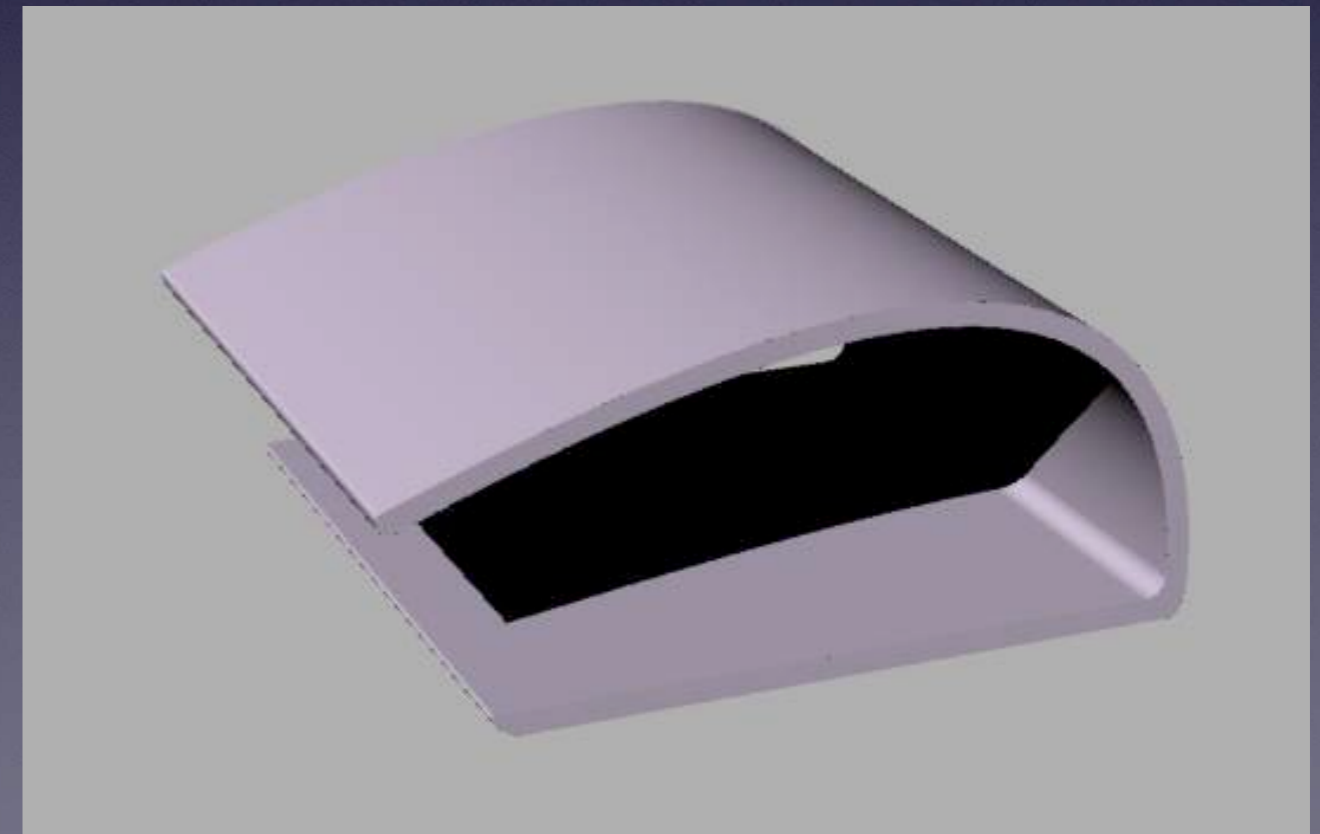
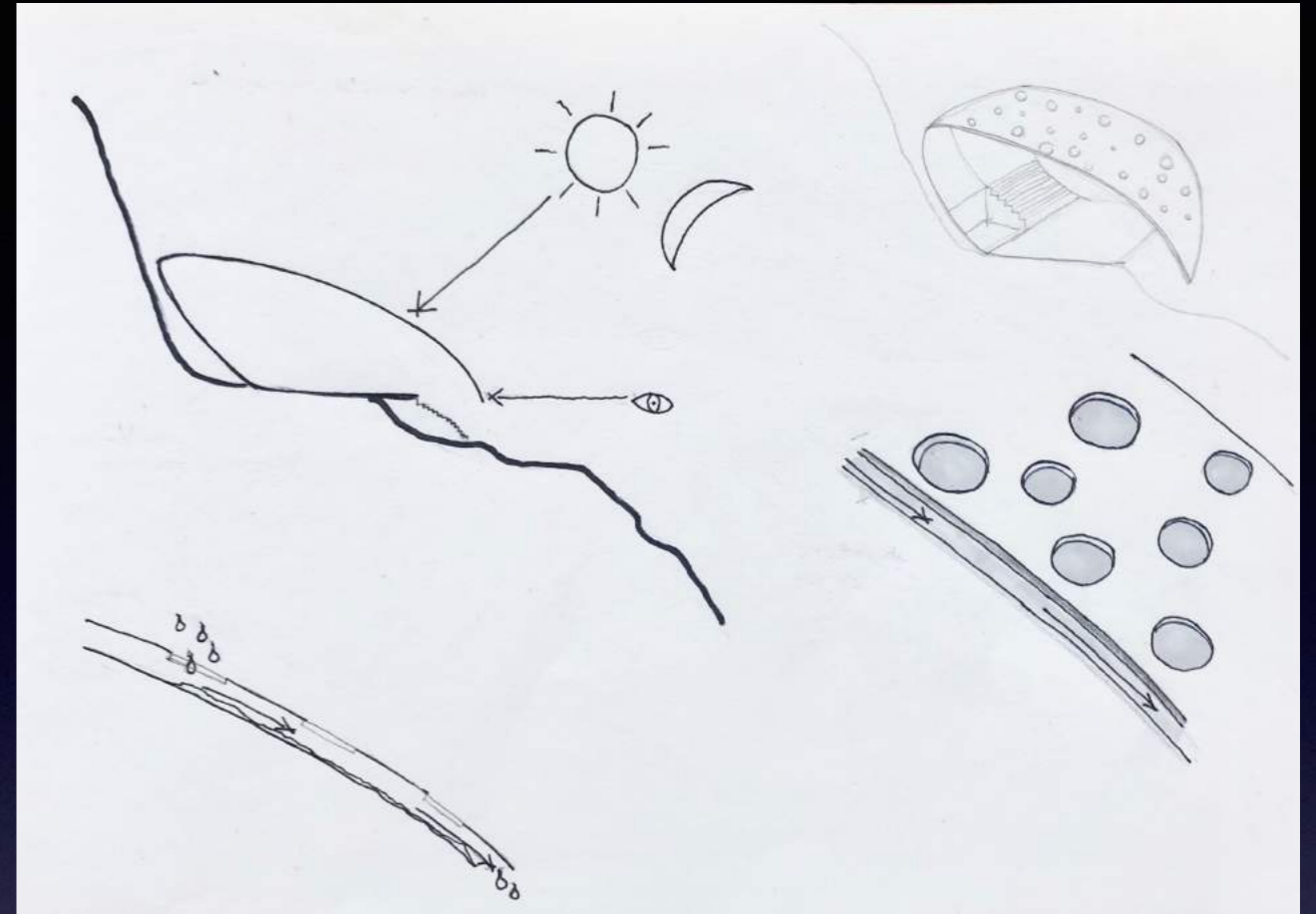

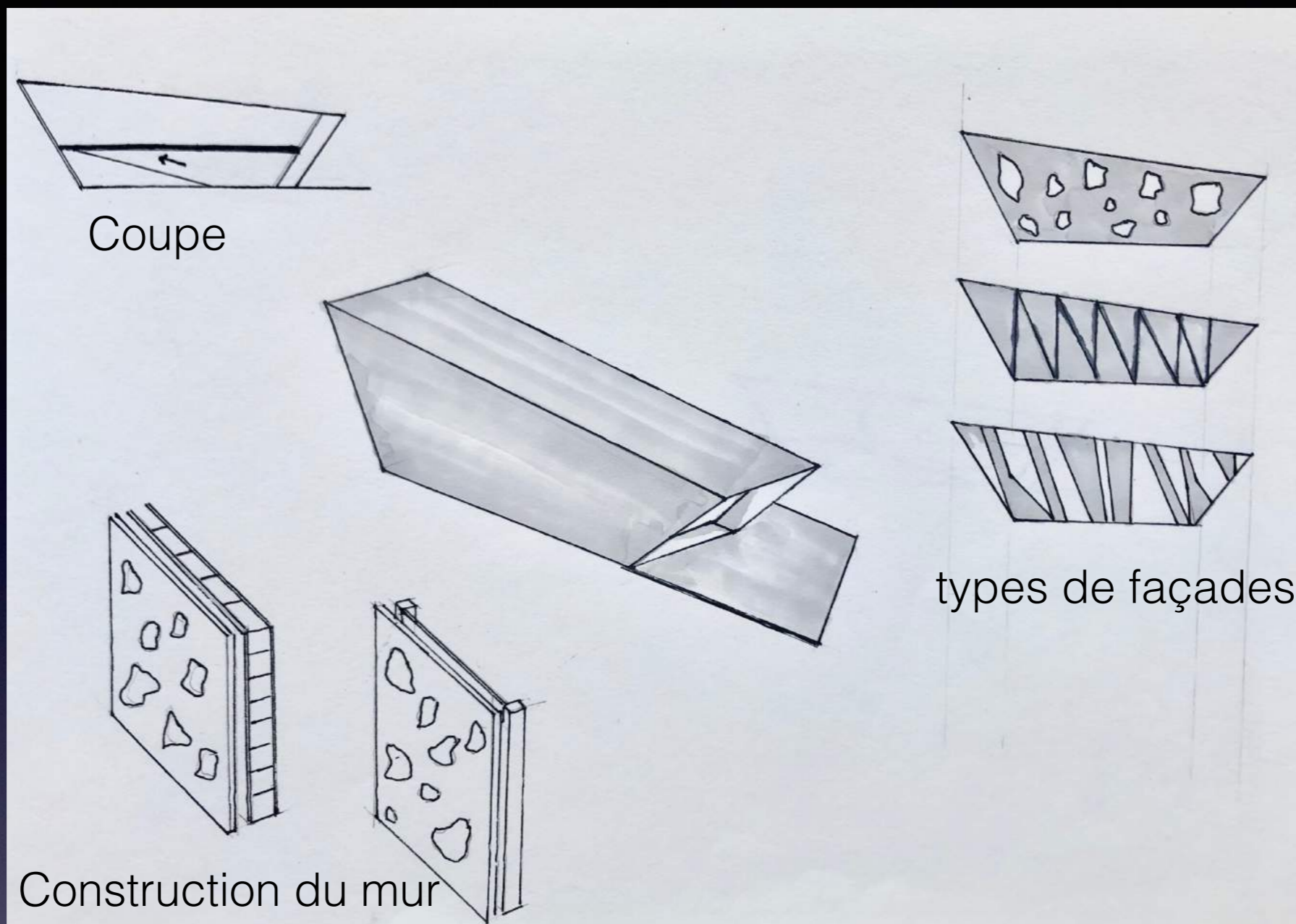

Construction du mur:

- Façade extérieure en aluminium
- Plaque en aluminium pour drain de pluie
- Matériaux de construction: p.ex. brique
- ou:
- Façade extérieure en aluminium
- Façade en verre

Types de façades:

1. Avec la Structure de fourrure
2. Façade miroir pour camouflage
3. Changement de la couleur de la fourrure est interprété de manière moderne

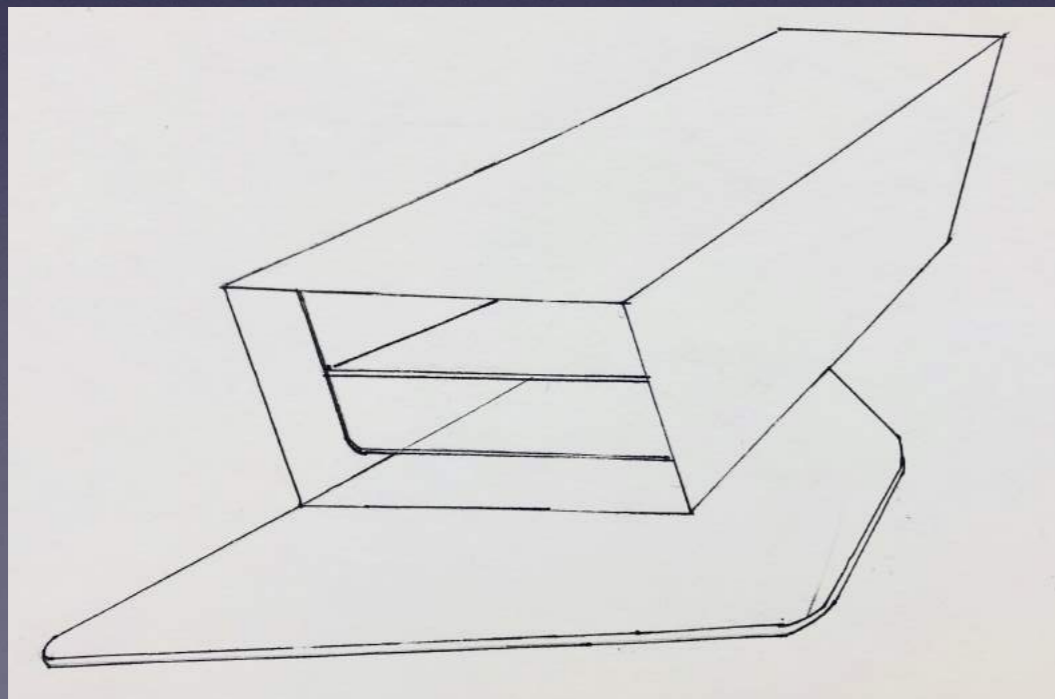
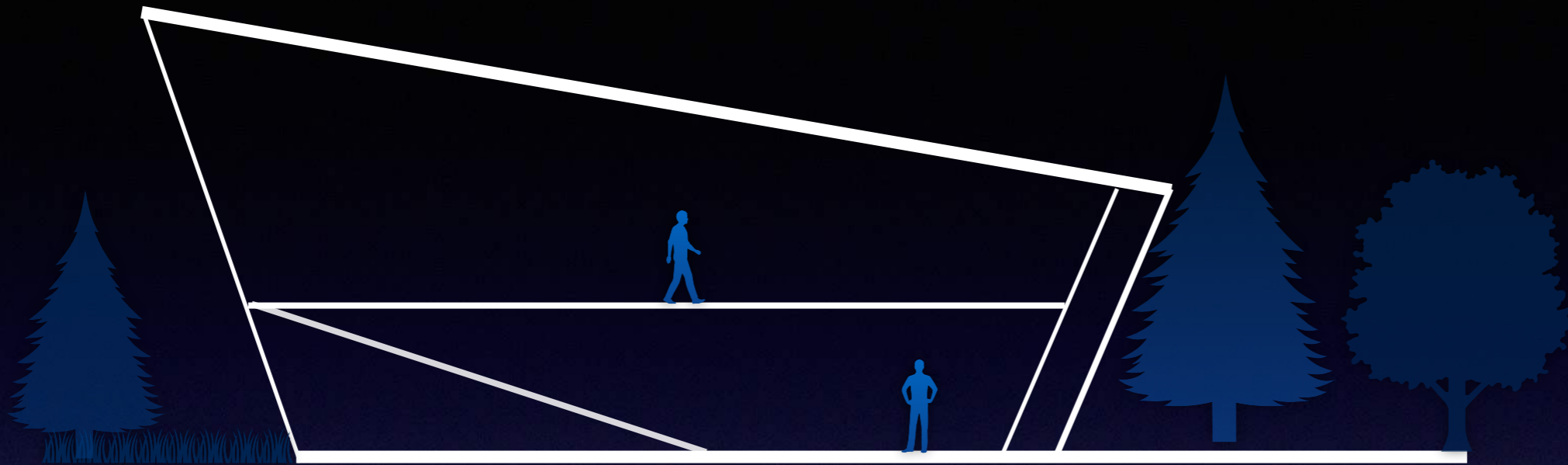

- 2 étages
- à l'est et à l'ouest avec une façade en verre
- avec un espace vide à l'est
- terrasse et entrée à l'est

Le Lynx

Le plus gros chat d'Europe



Climat temperé

Les Faits

Nom Latin	Lynx: Age	Lynx: Poids
Lynx lynx	jusqu'à 15 ans	20-25 kg

Empreinte du lynx

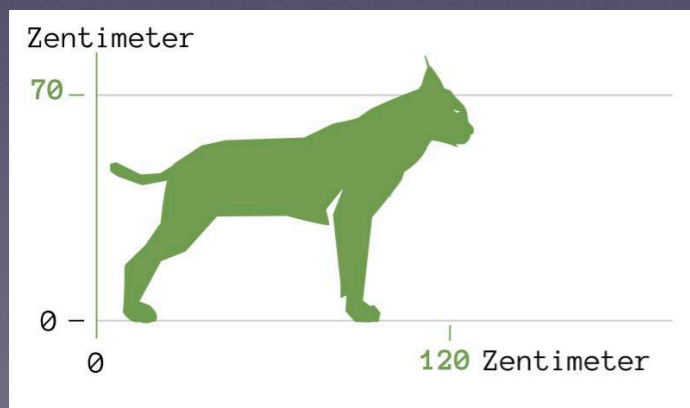

Vitesse

Le lynx peut atteindre
70 km / h à courte distance

Les Faits

Taille: jusqu'à 75cm

Nourriture: mammifères et oiseaux

Habitat: Europe, Amérique, Asie,
(Afrique, Moyen-Orient)

Famille: Chat

Catégorie: prédateurs

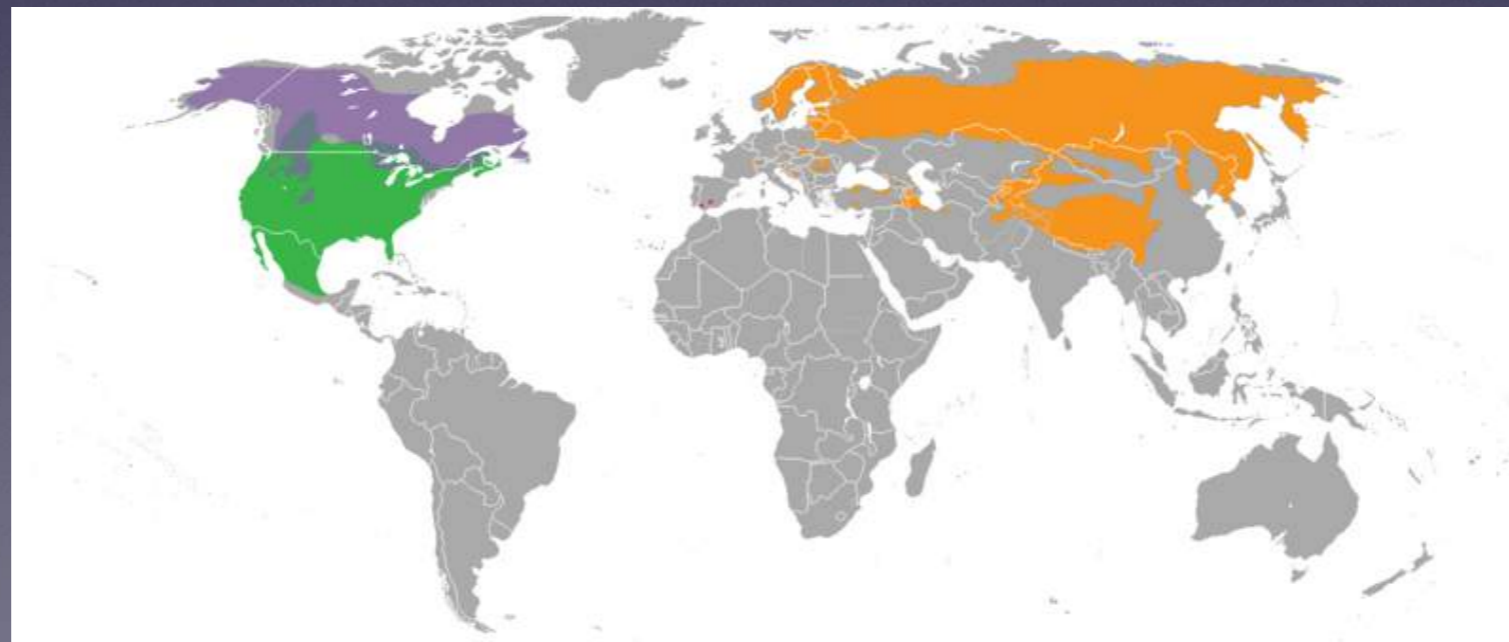
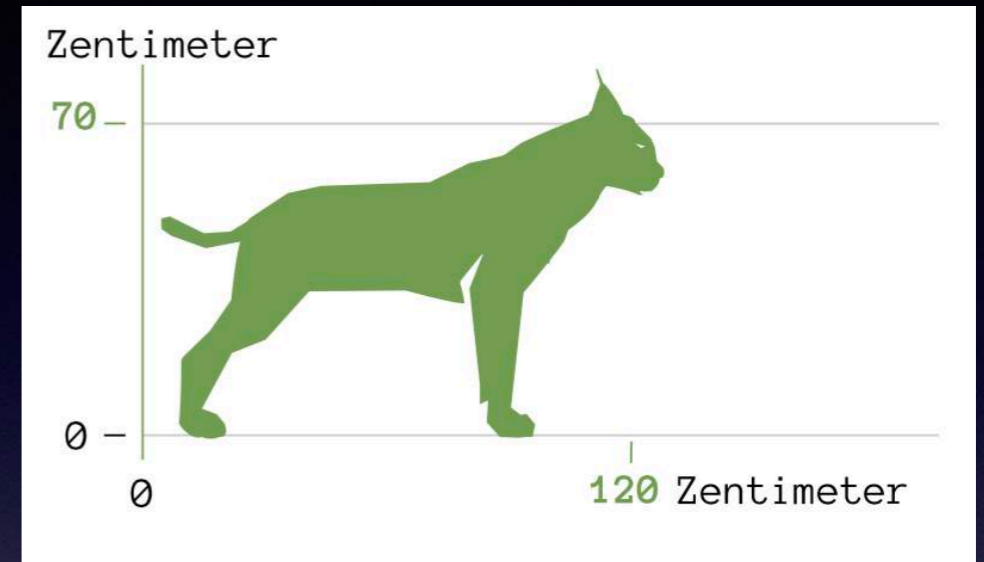

La regarder et la fourrure

- Le lynx se caractérise par une brosse à cheveux de cinq centimètres de long sur le bout des oreilles et par ses moustaches prononcées
- La couleur du fourrure varie en fonction de la saison et est totalement individuelle en ce qui concerne la tache.
- Son fourrure individuellement moucheté est rougeâtre à jaune brun en été et gris brun en hiver.



- Le fourrure d'hiver protège le lynx avec un sous-poil dense et de longs poils superposés.
- Sa fourrure dense, alliée à ses jambes hautes et à ses pattes larges, permet au lynx de tuer sa proie même lorsqu'il neige.



Entendre et voir

- le lynx a l'air et entend très bien
- Il entend un lapin à 300m
- L'écoute est soutenue par les brosses à cheveux sur ses oreilles
- Ses yeux extrêmement sensibles à la lumière permettent de chasser au crépuscule et la nuit.



Mode de vie

- Lynx sont des solitaires qui revendiquent de grandes superficies
- Les animaux mâles ont des territoires plus vastes que les femelles
- La chasse se pratique principalement au crépuscule et la nuit
- Pendant la journée, le lynx se retire

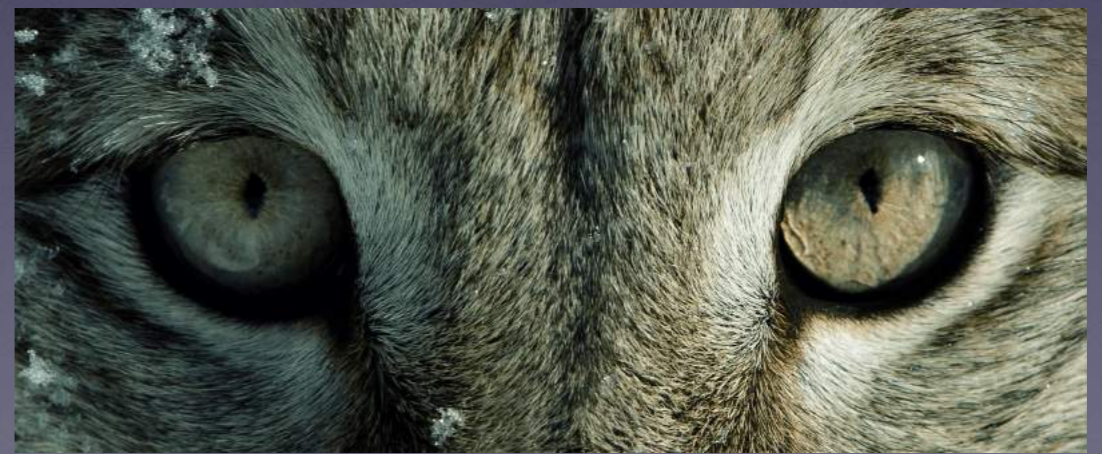

Organisation

Points importants possibles pour la conception

Camouflage

Vitesse

Conception/ Brouillon

Adaptabilité

Structure de carrosserie

Structure de fourrure

*Le lynx dans la zone
tempérée*



Climat temperé

- Une région soumise à un climat temperé, encore appelée région temperée ou zone temperée
- Partie de la surface terrestre où les températures ne sont pas extrêmes
- La zone temperée est la zone climatique située entre les régions subtropicales (température annuelle moyenne supérieure à 20°C) et la zone froide (température moyenne du mois le plus chaud de moins de 10°C)

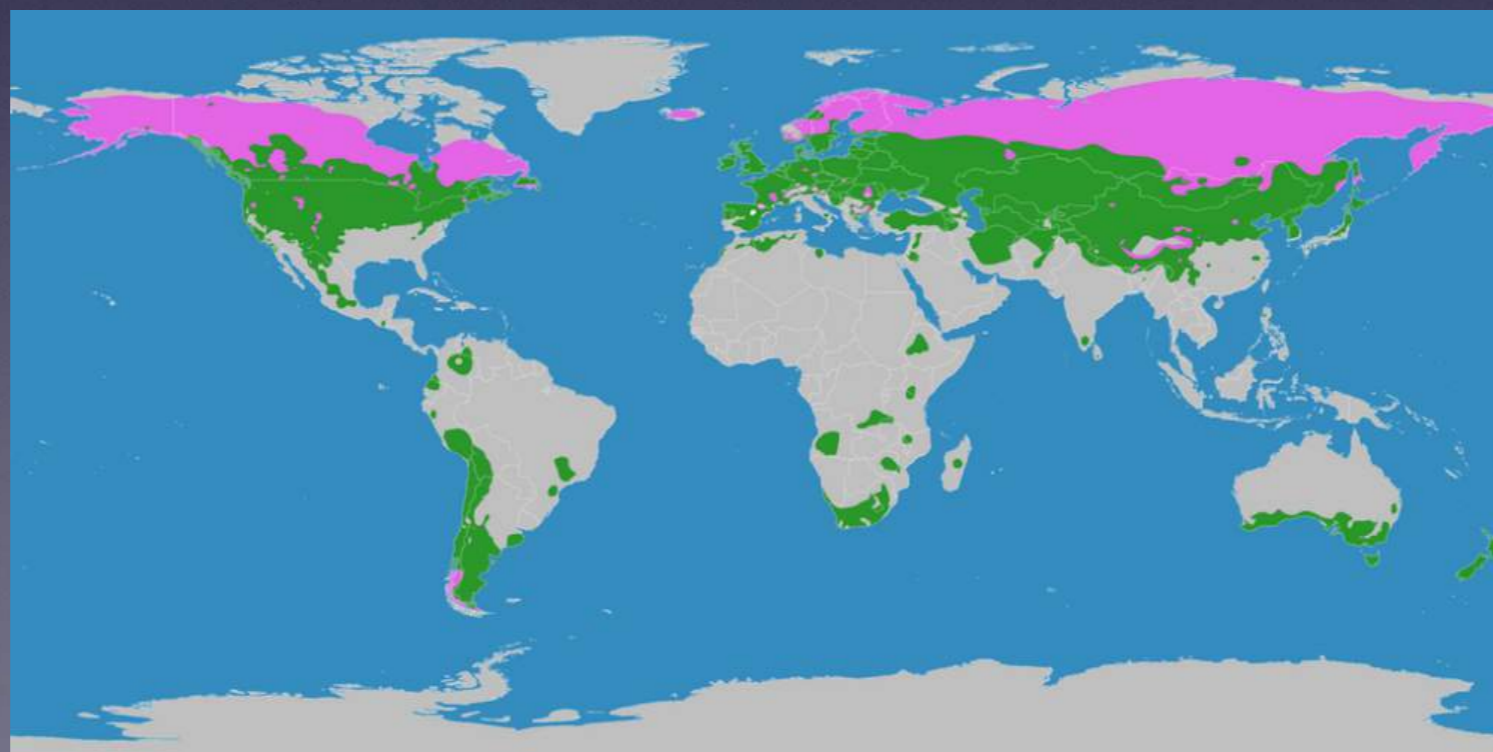

Climat temperé

Caractérisation:

Position du soleil:	maximum 73 °, minimum 0 ° (au cercle polaire)
Température moyenne:	entre 0 et 20 °
Longueur de jour:	4-16 heures, 8-12 heures à 50 ° N
Précipitations de pluie:	environ 300-2000 mm, moyenne 800 mm
Végétation:	Forêts d'été, steppes, forêts tropicales tempérées chaudes

Les Faits

Nom Latin

Lynx lynx

Lynx: Age

jusqu'à 15 ans

Lynx: Poids

20-25 kg

Empreinte du lynx

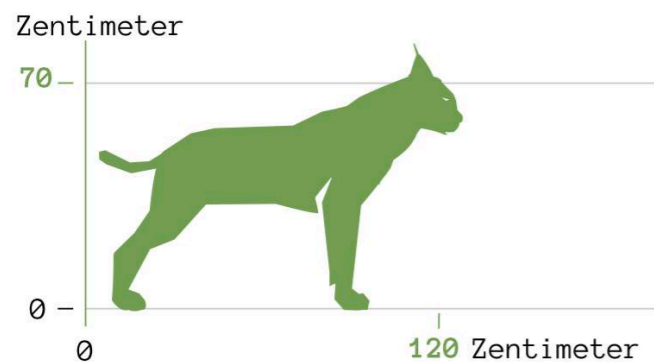

Vitesse

Le lynx peut atteindre
70 km / h à courte distance

Concept

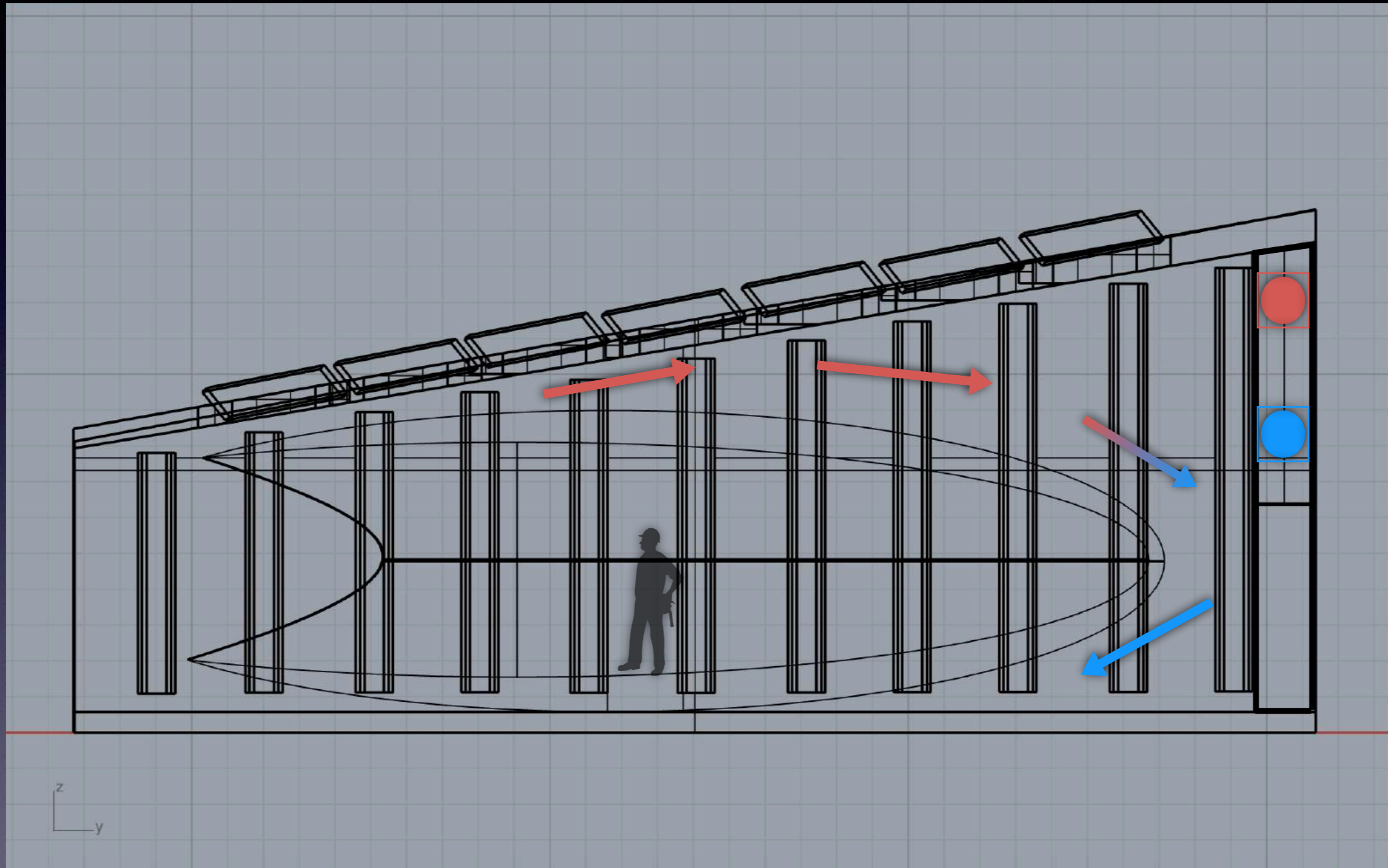

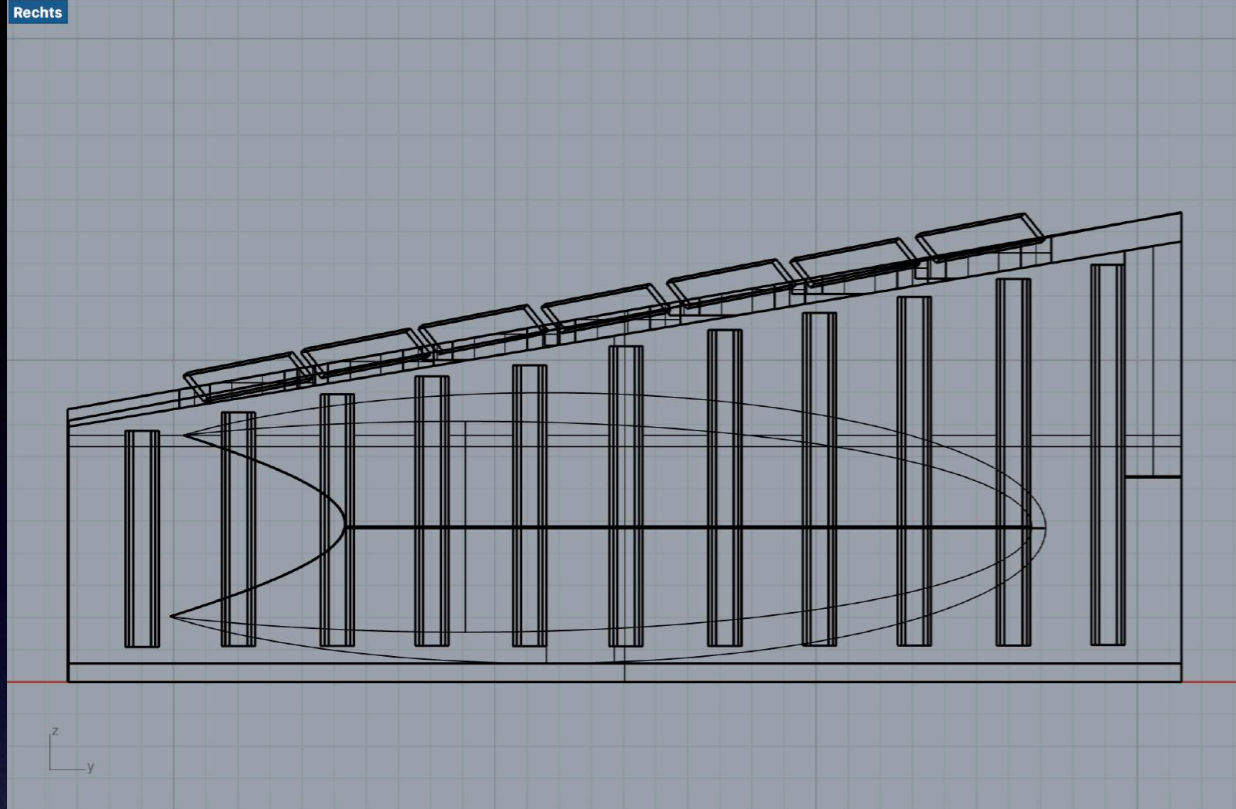

- fentes lumineuses avec des lamelles réglable/tournant
- représente le changement de jour et de nuit dû au comportement de chasse du lynx

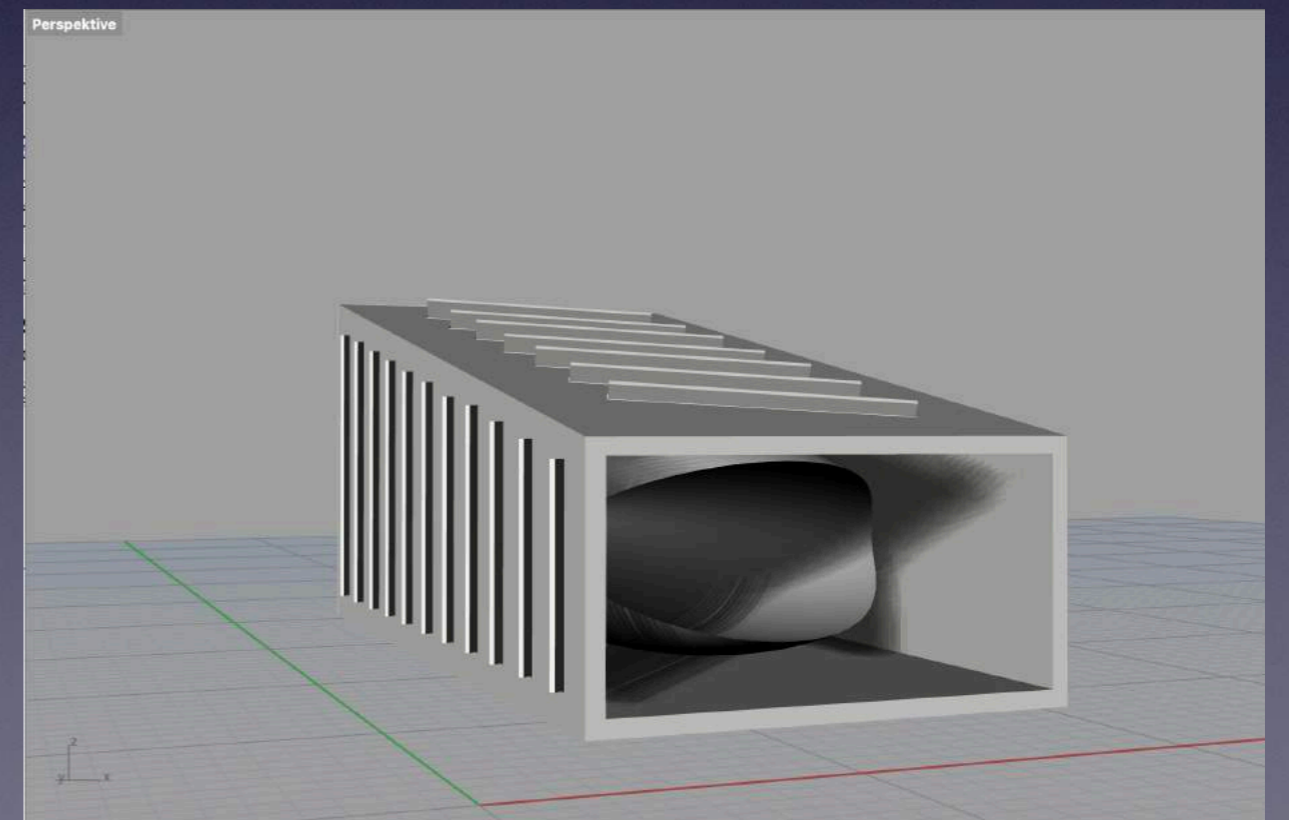
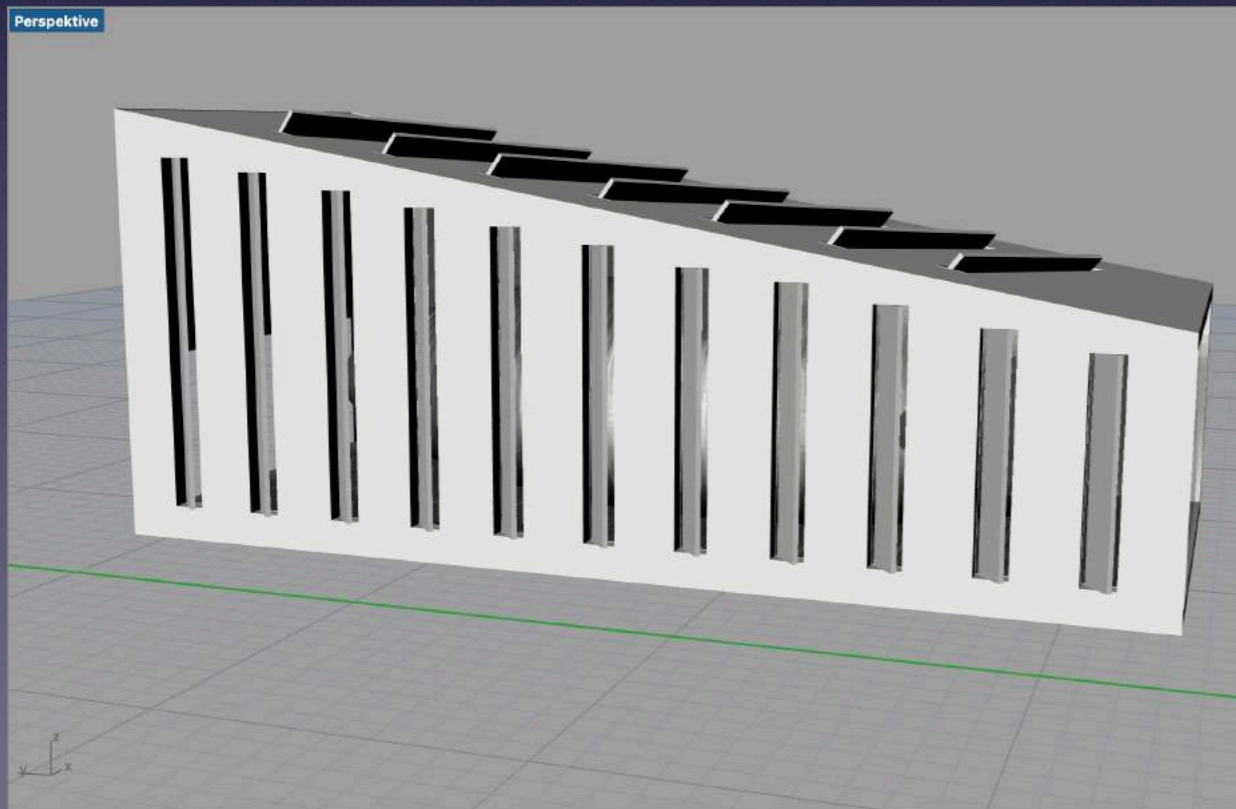

Drauf

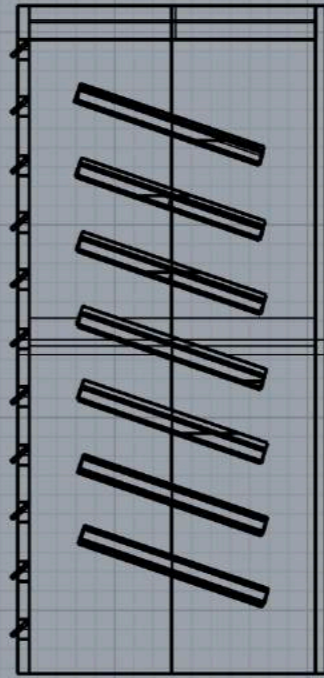
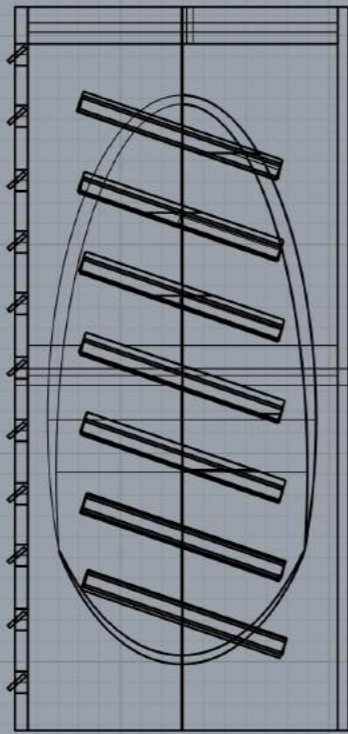

Perspektive

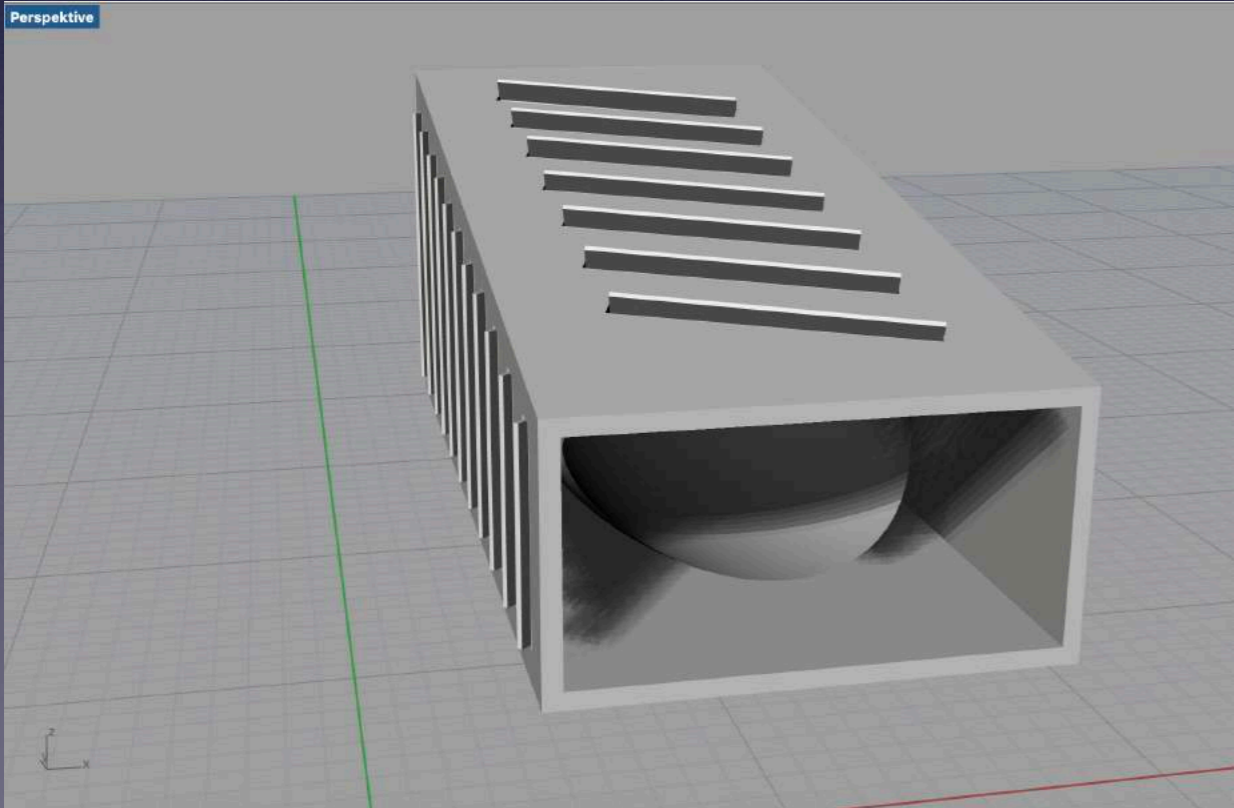

Rechts

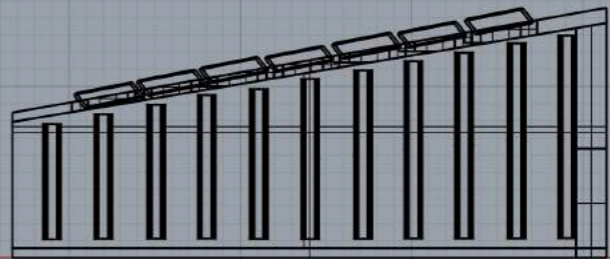

Volume extérieur / Façade extérieure

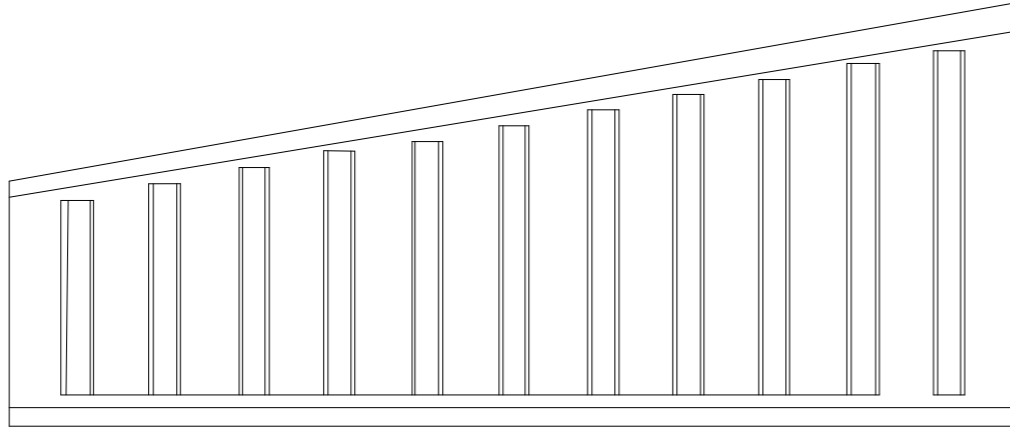

façade extérieure laissée:

- façade à lattes réglables pour réguler la lumière et le vent
- les lamelles sont déplacées par le vent /ou électriquement
- matériau utilisé: bois

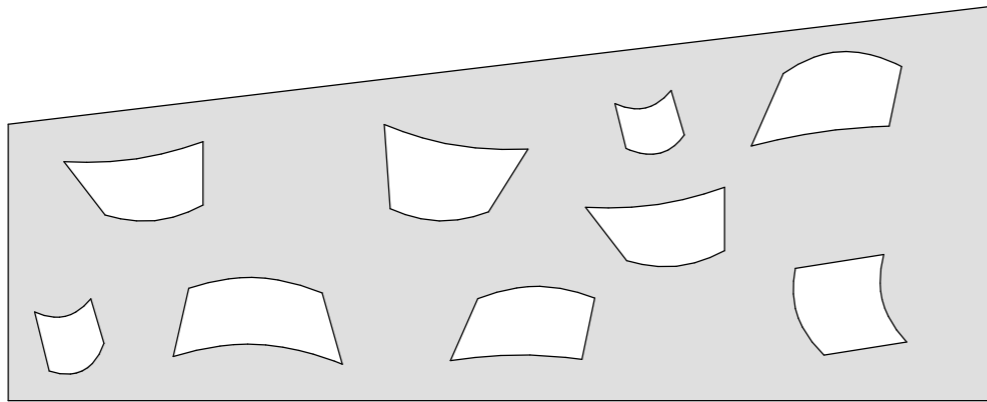

façade extérieure droite:

- transparence
- symbolise l'adaptabilité, car il existe une transition sans obstacles de l'intérieur vers l'extérieur

Construction de toit:

Variante 1

- La construction du toit représente de manière abstraite la structure de la fourrure du lynx

—> Le soleil sous différents angles pendant la journée crée un jeu de lumière intéressant

Variante 2

- structure de la fourrure légèrement modifiée comme une construction de toit

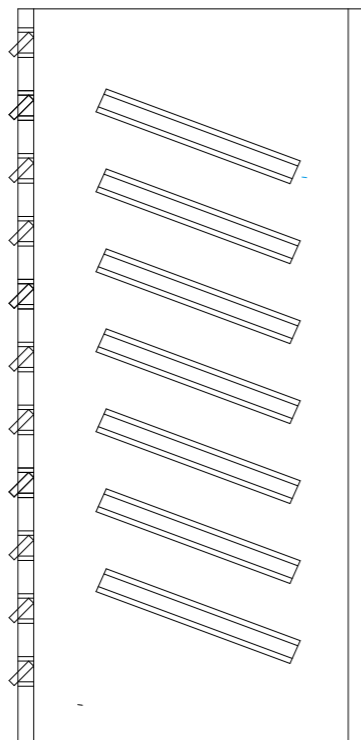

Volume intérieure/ Façade intérieure

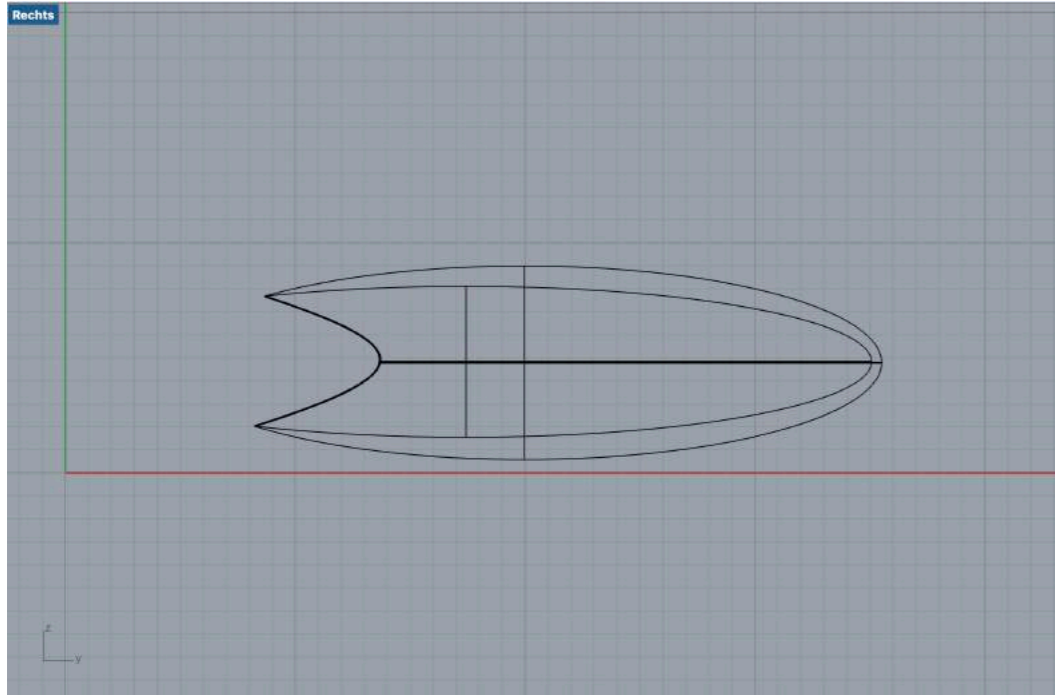

- idée de base: forme intérieure organique contrastant avec la coque extérieure
 - corps fermé avec une ouverture en entrée
 - Ouvert en haut pour créer un concept d'éclairage
- >forme développée de la structure en fourrure en tant que structure ouvrante
- matériau utilisé: acier et construction en verre

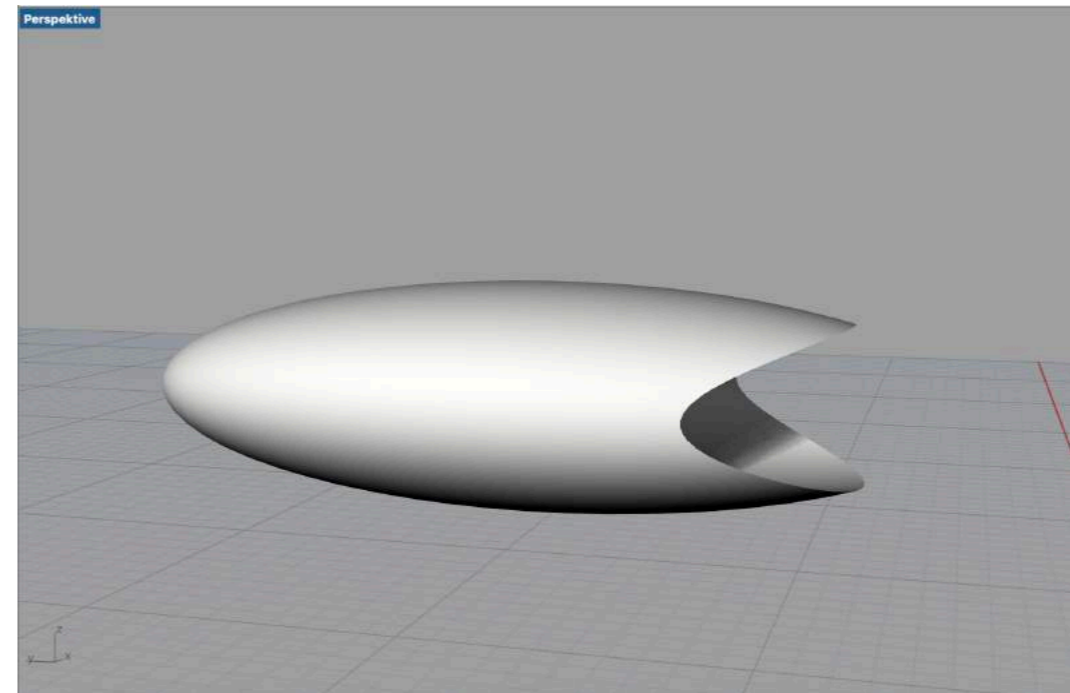
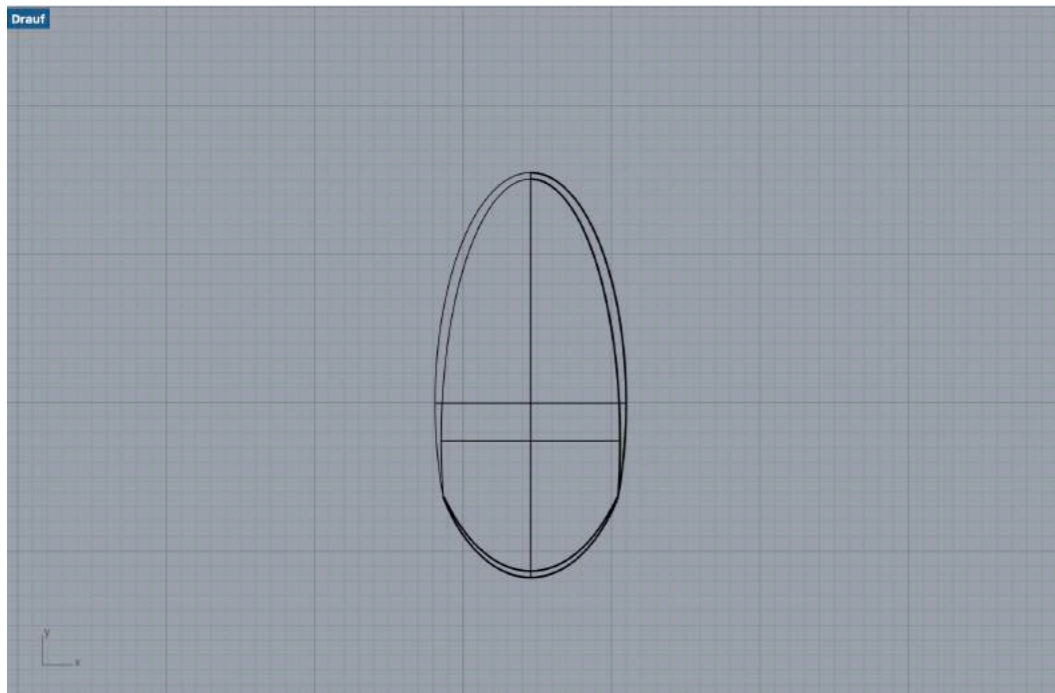

Façade du corps intérieur:

- construction en verre et acier
- (à gauche: construction lamellaire comme sur la façade extérieure)
- à droite: façade fermée

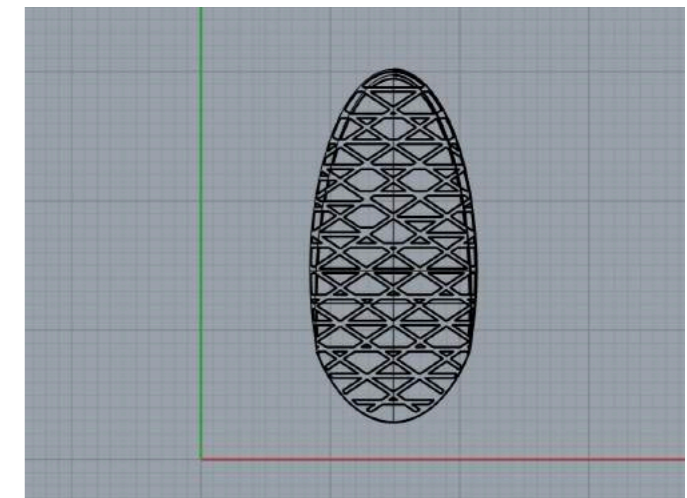
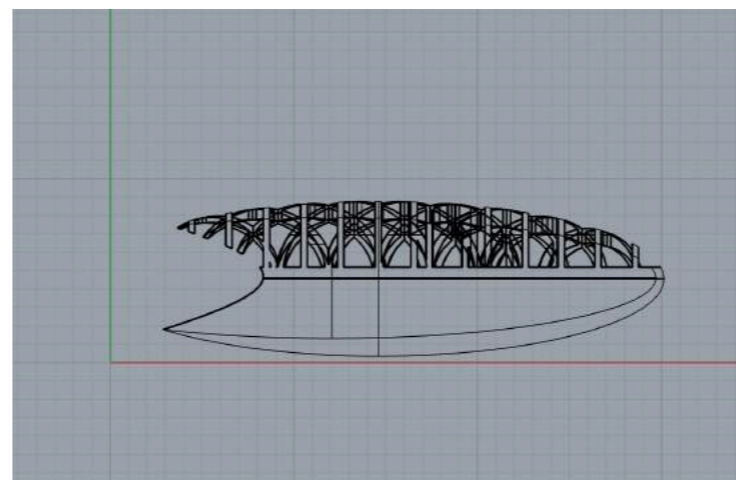
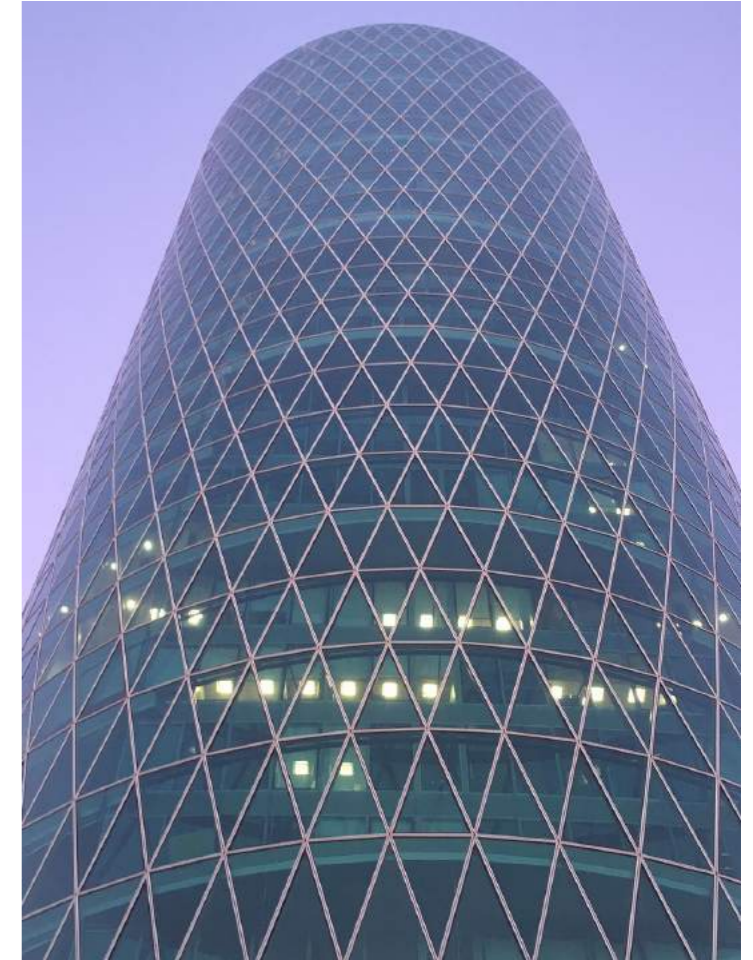
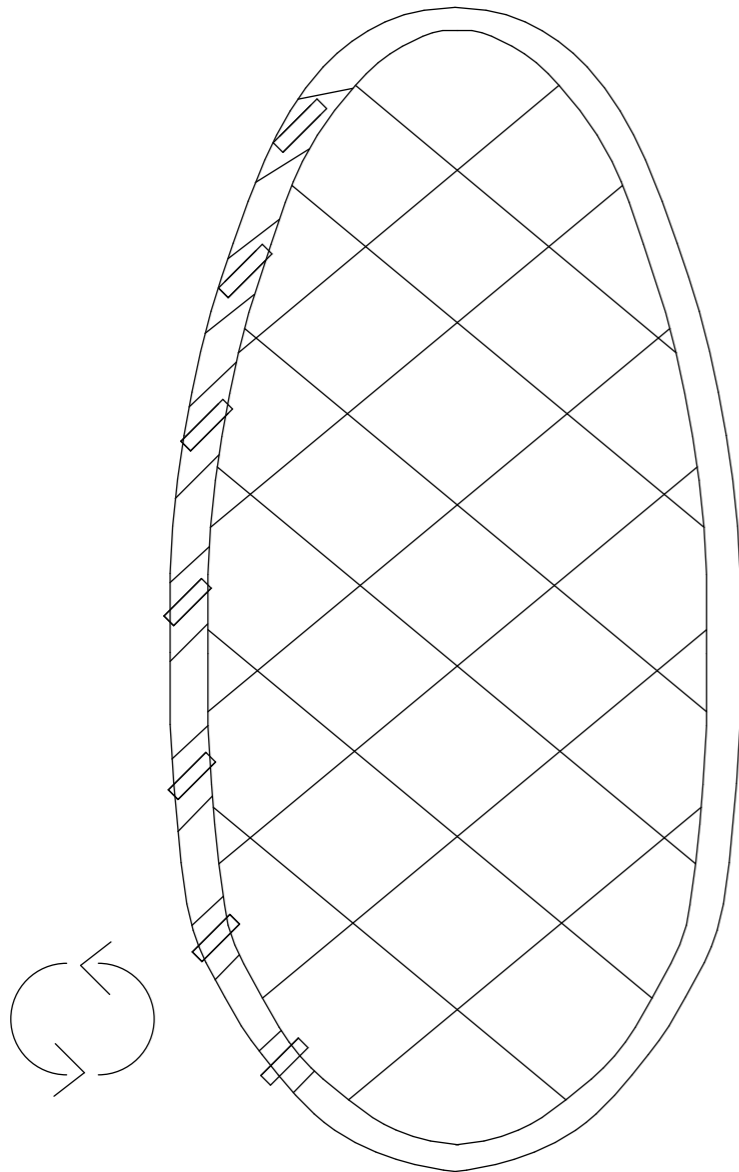

Perspektive

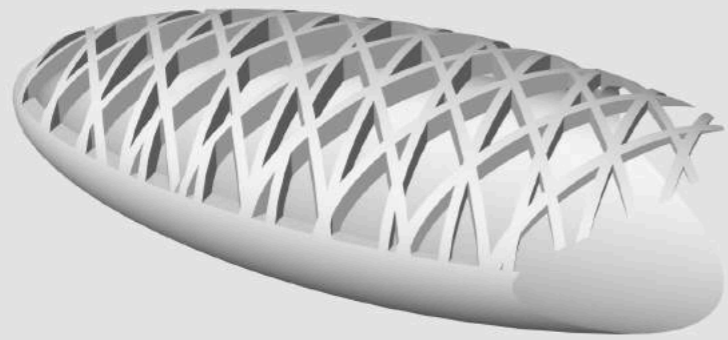

Perspektive

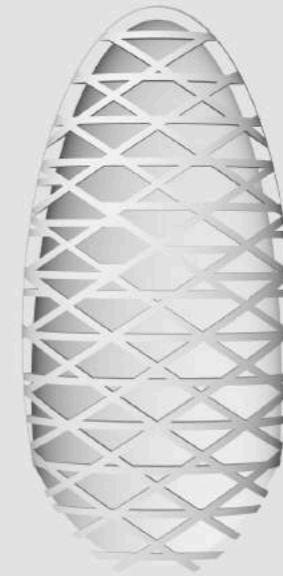

Perspektive

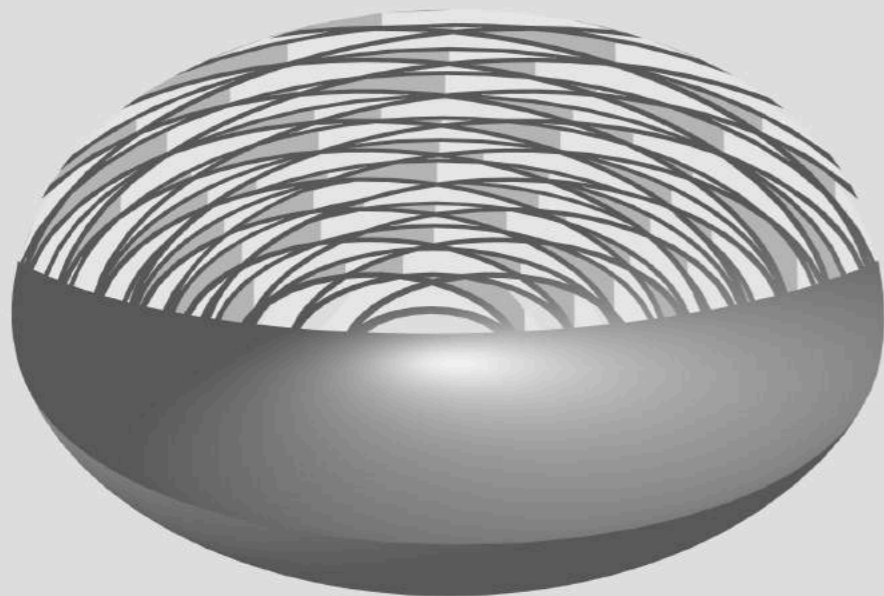

Perspektive

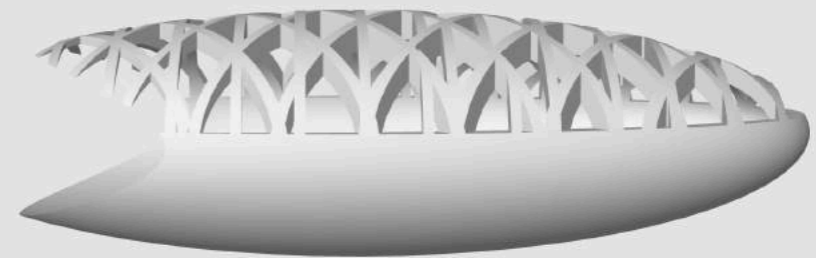

Construction de la façade:

- lumière du côté gauche et d'en haut
- échange thermique entre la façade intérieure et extérieure
- Répartition de l'air autour de l'ellipse
- système thermique fermé à l'intérieur
- Échangeur d'air à l'aide d'un générateur situé au bout du bâtiment
- Les lattes servent également de rotors pour la propulsion

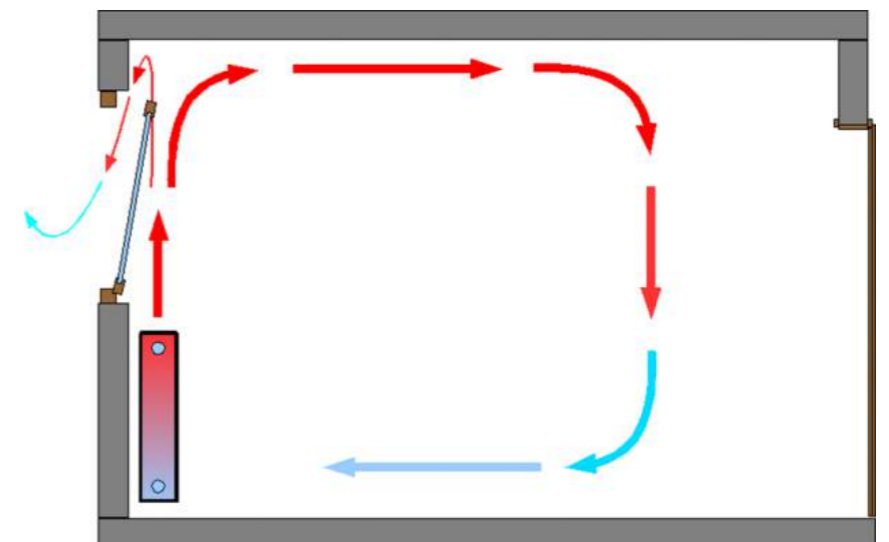
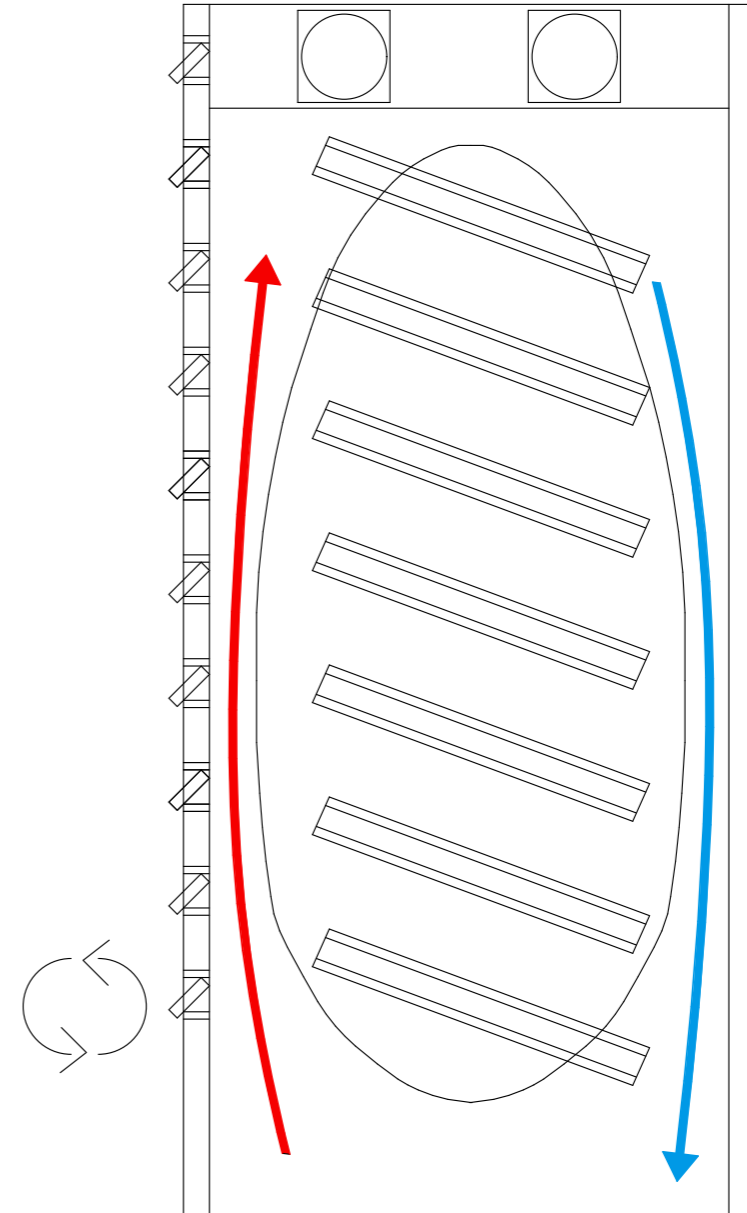
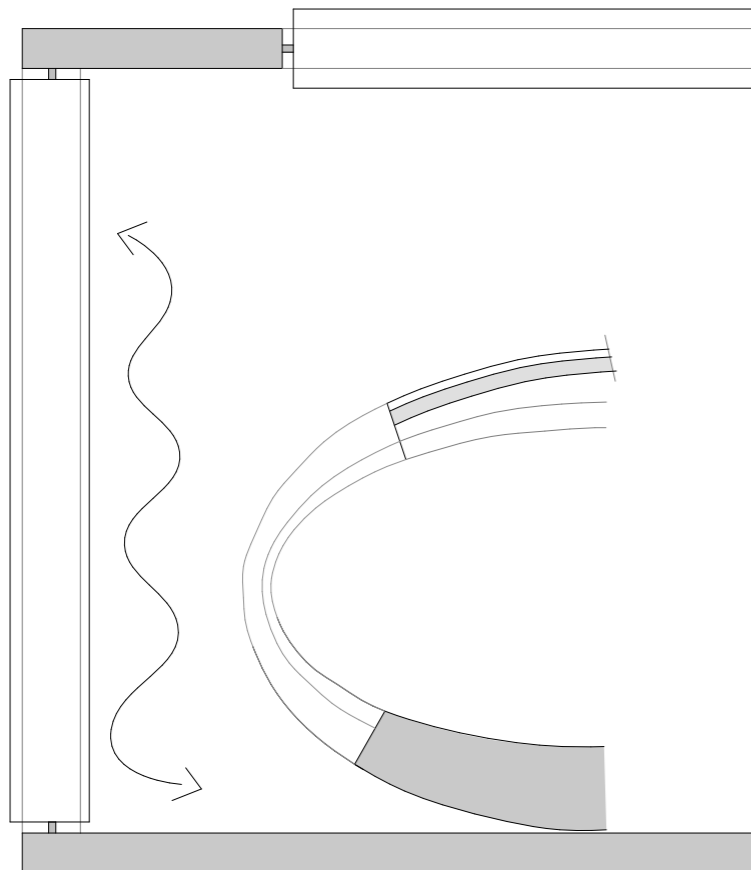

Perspektive

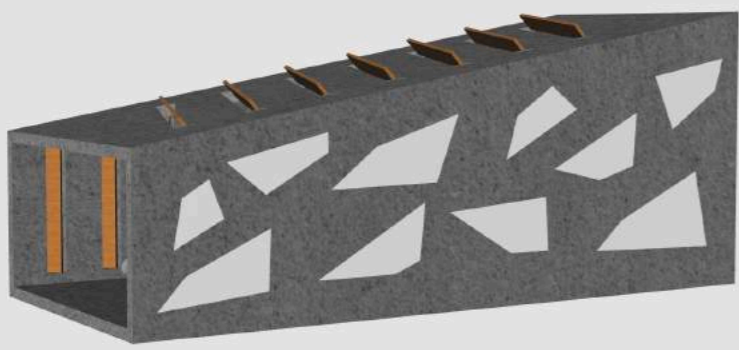

Perspektive



Perspektive

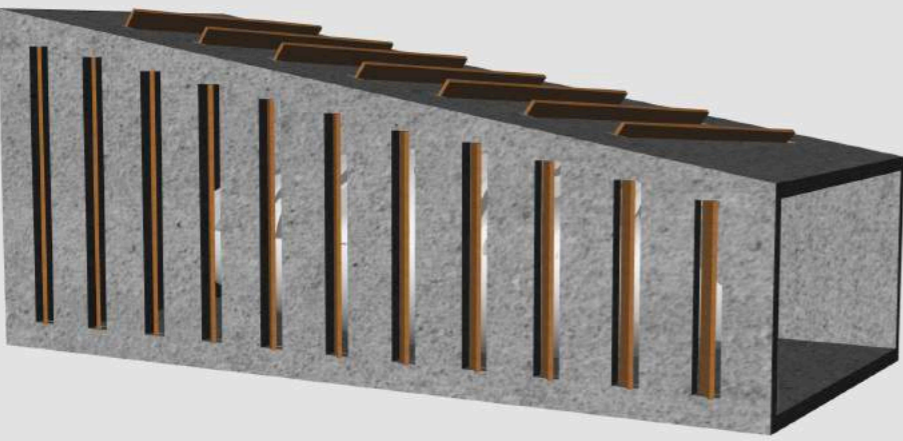

Perspektive

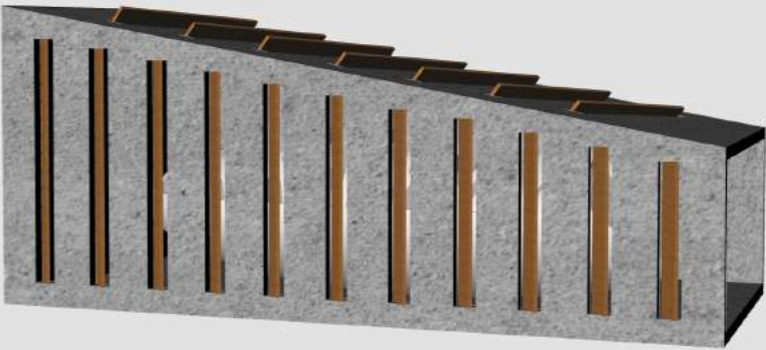

Perspektive

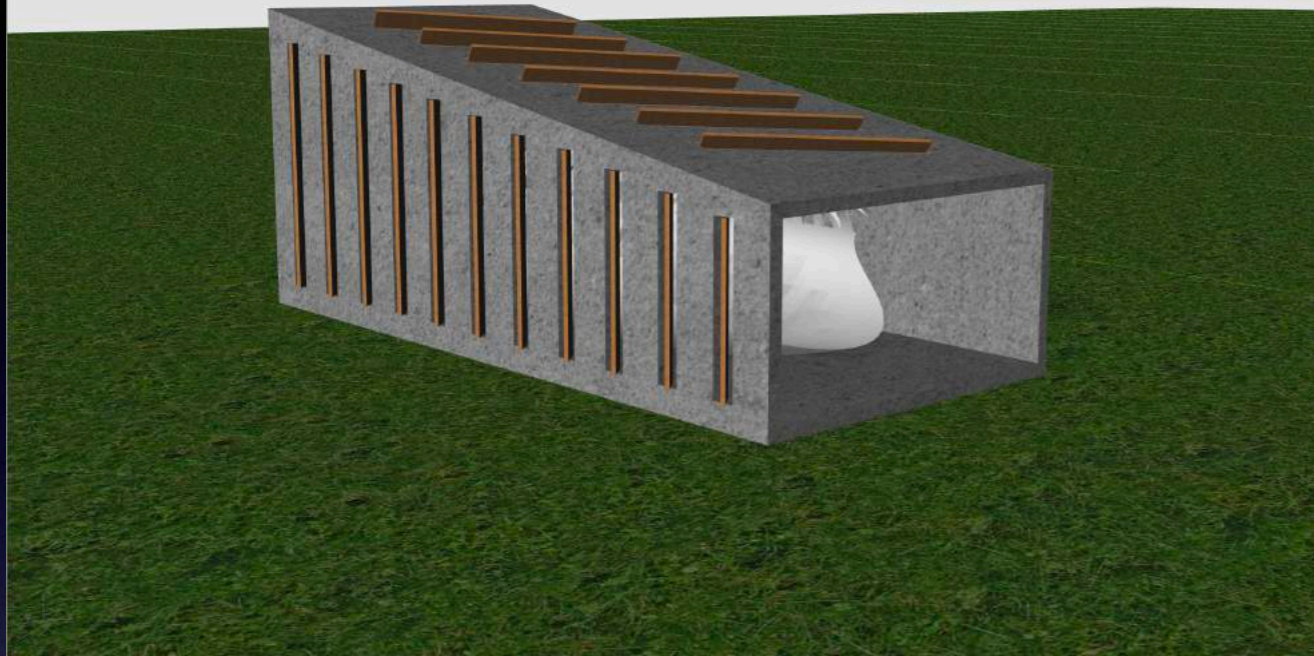

Perspektive

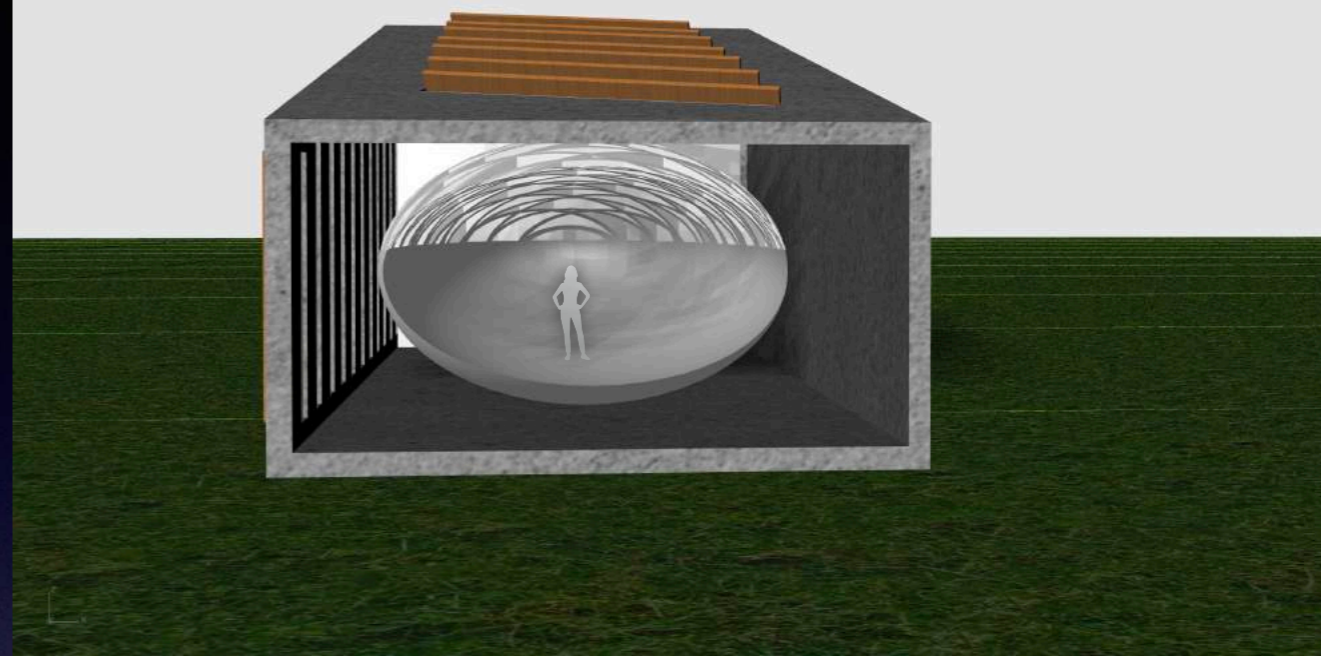

Perspektive

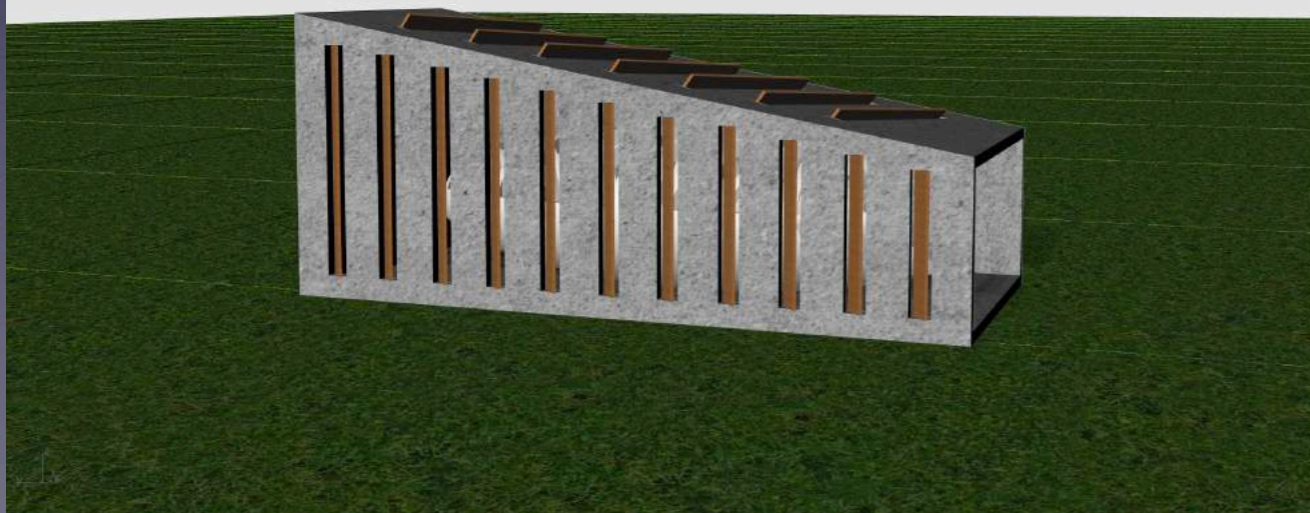

Perspektive

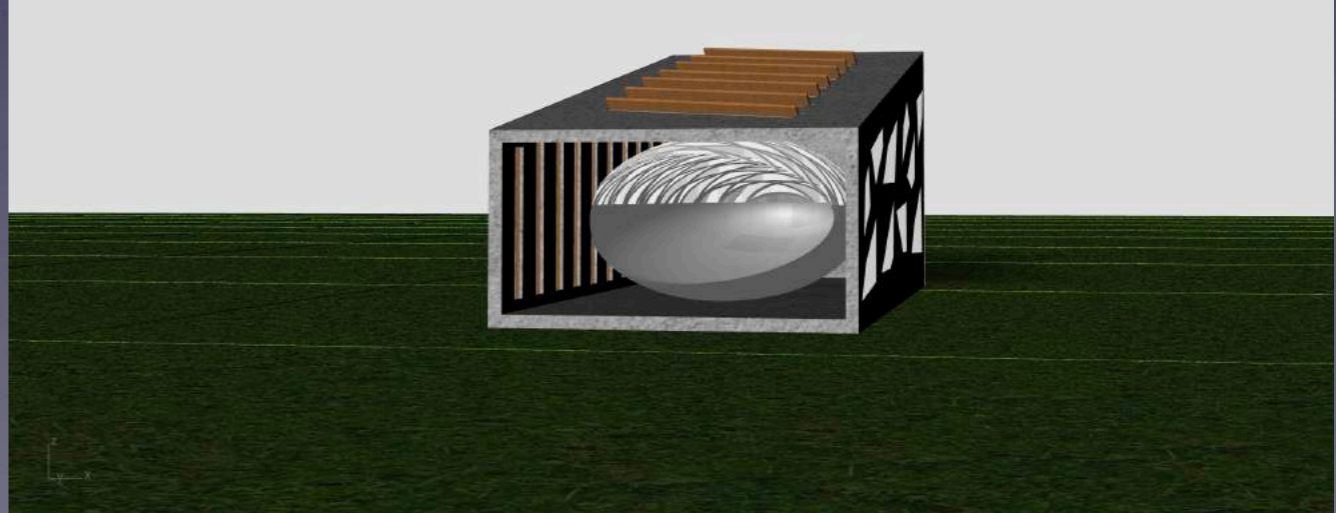

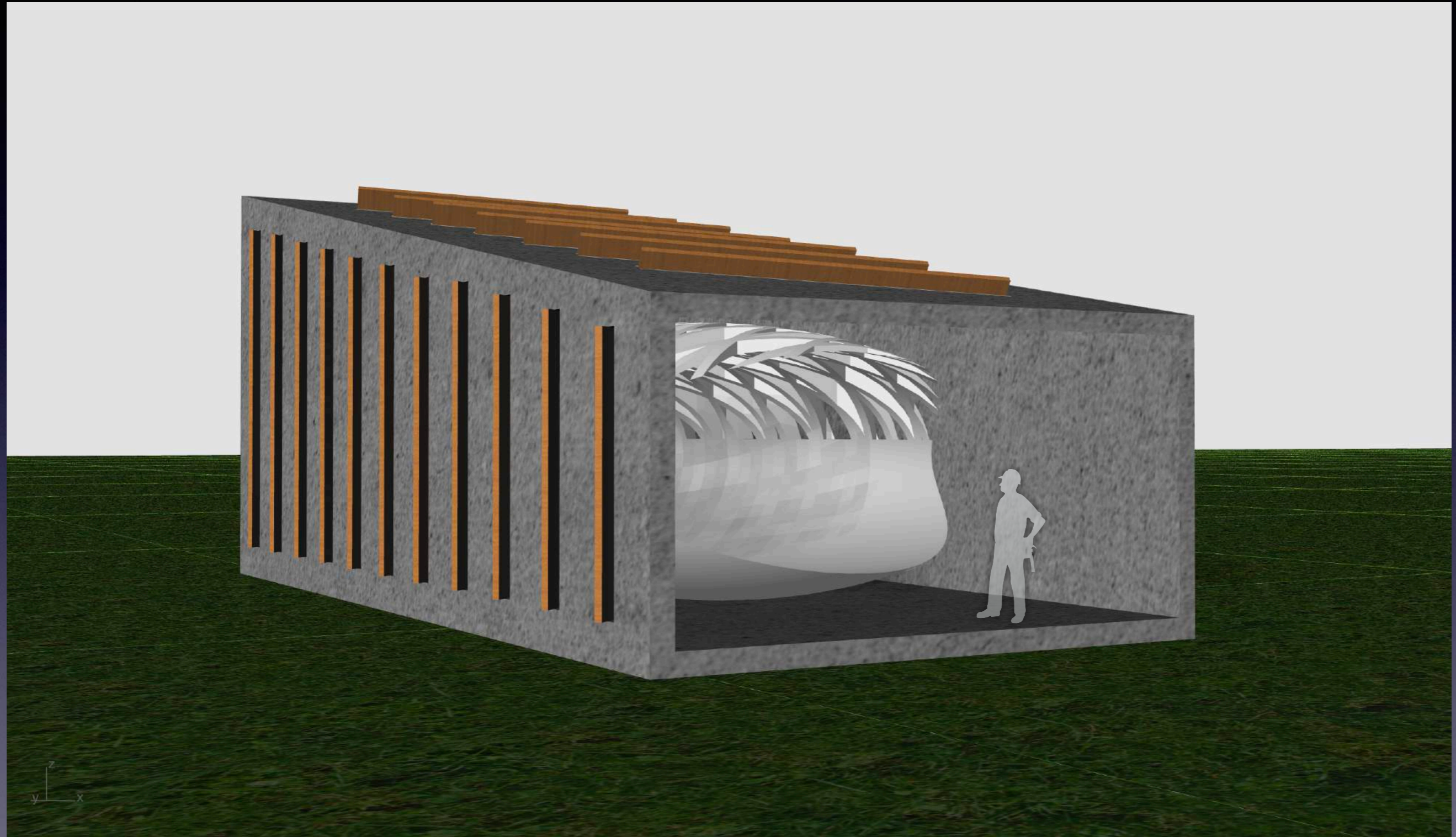

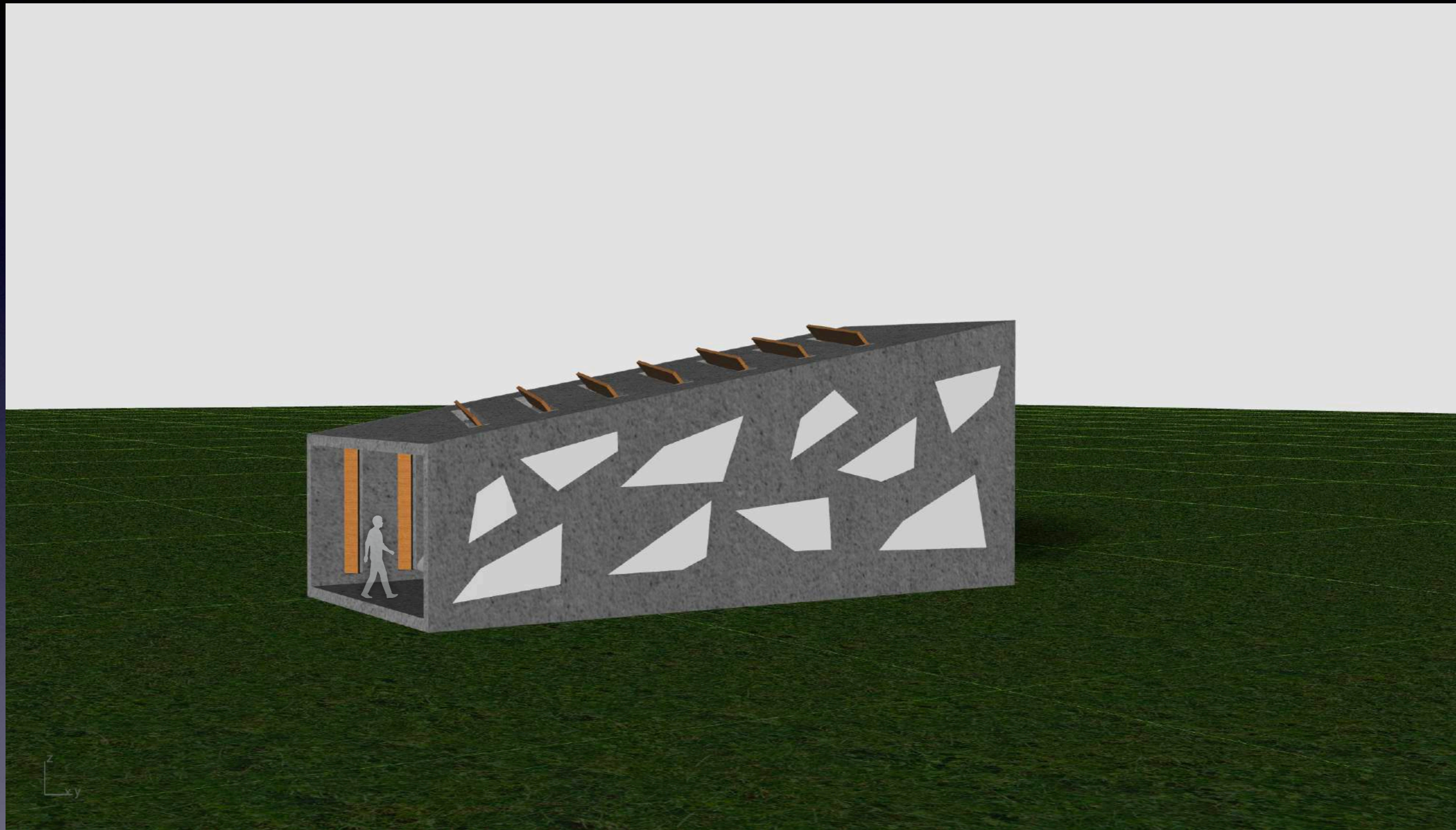

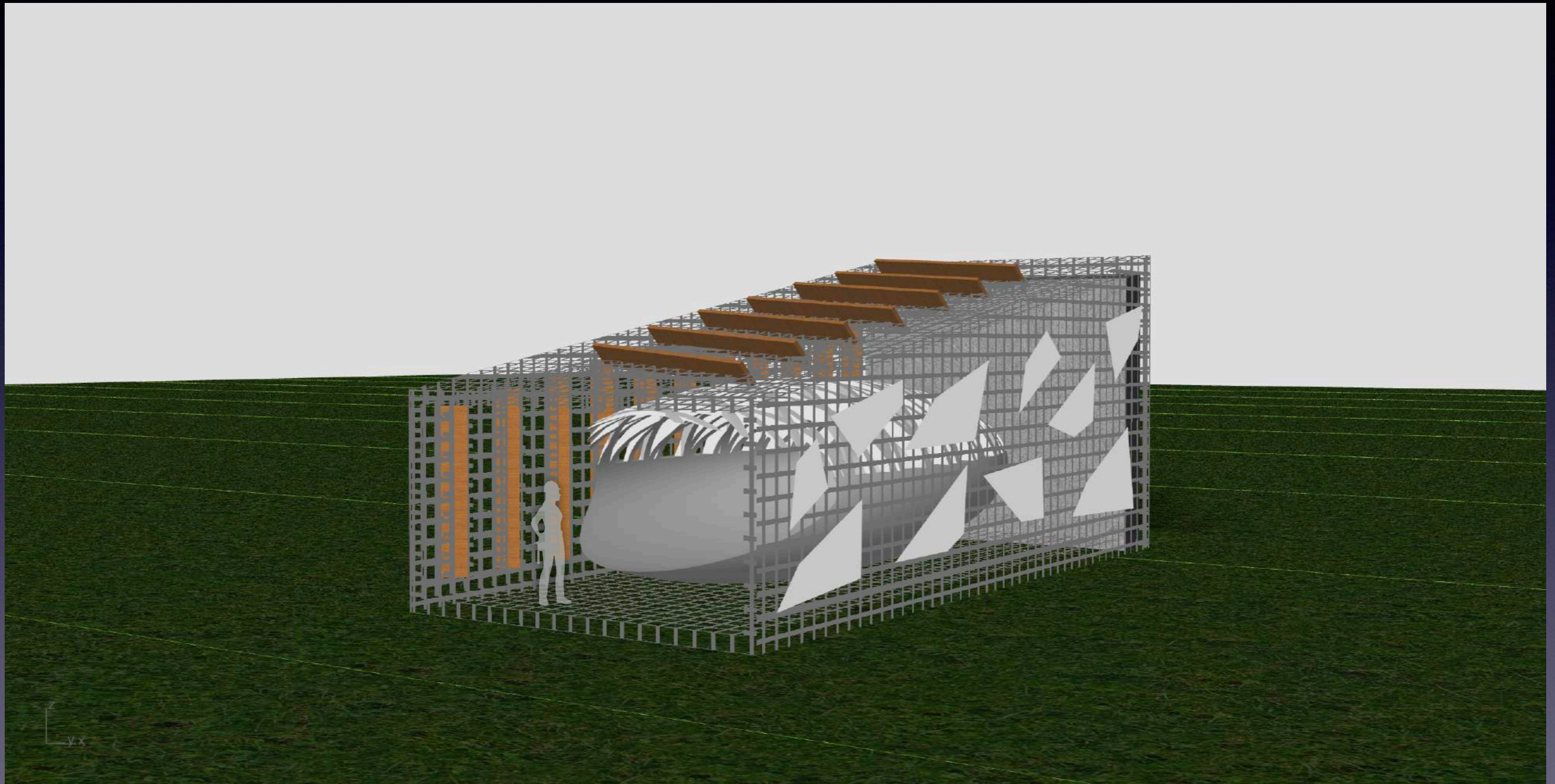

Habitat du lynx

- Le lynx préfère comme habitat essentiellement les vastes zones forestières et les paysages ouverts et n'utilise les établissements humains que de manière marginale et temporaire
- Ces habitats offrent un grand nombre de possibilités de couverture entre rochers et arbustes
- Les animaux mâles revendiquent des superficies de 200 à 400 kilomètres carrés



- Les femelles sont satisfaites de 50 à 150 kilomètres carrés

Habitat du lynx

Le lynx préfère.....

- les zones forestières
- grandes zones ouvertes
- loin de la civilisation
- nature intacte



Dans la ville.....

- beaucoup de bruit et beaucoup de gens
- il n'y a presque pas d'espaces verts
- Il n'y a guère d'endroit où vous pouvez prendre votre retraite



Approche de solution

- une place dans la ville qui répond aux besoins du lynx
- une combinaison de ville et de nature

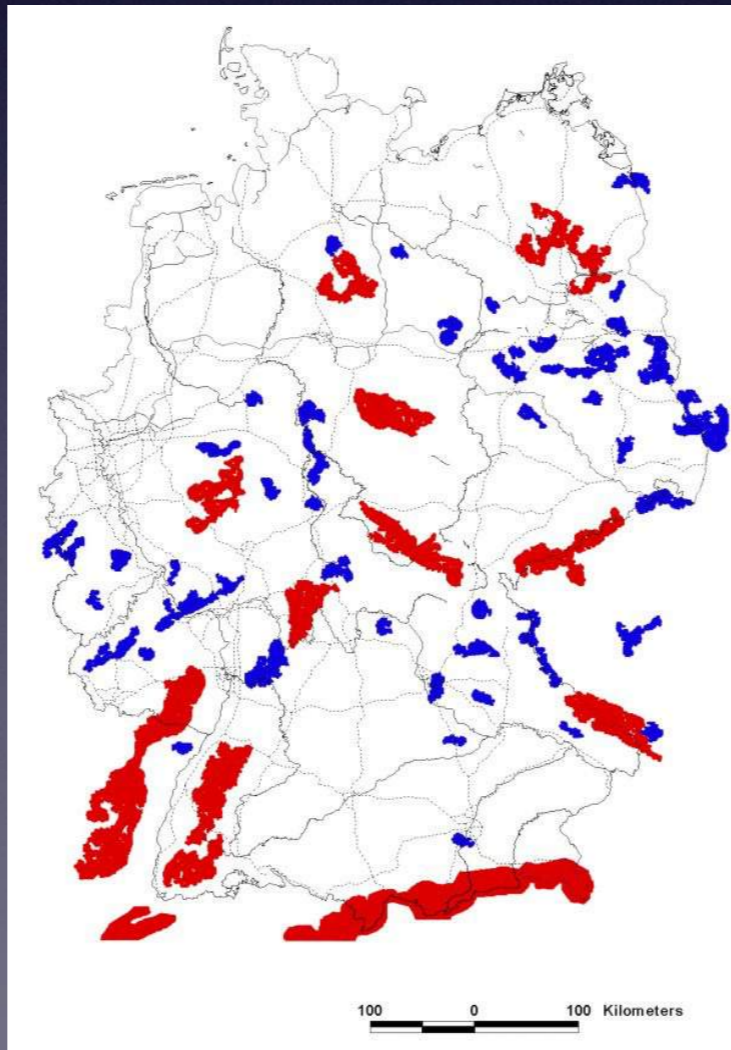
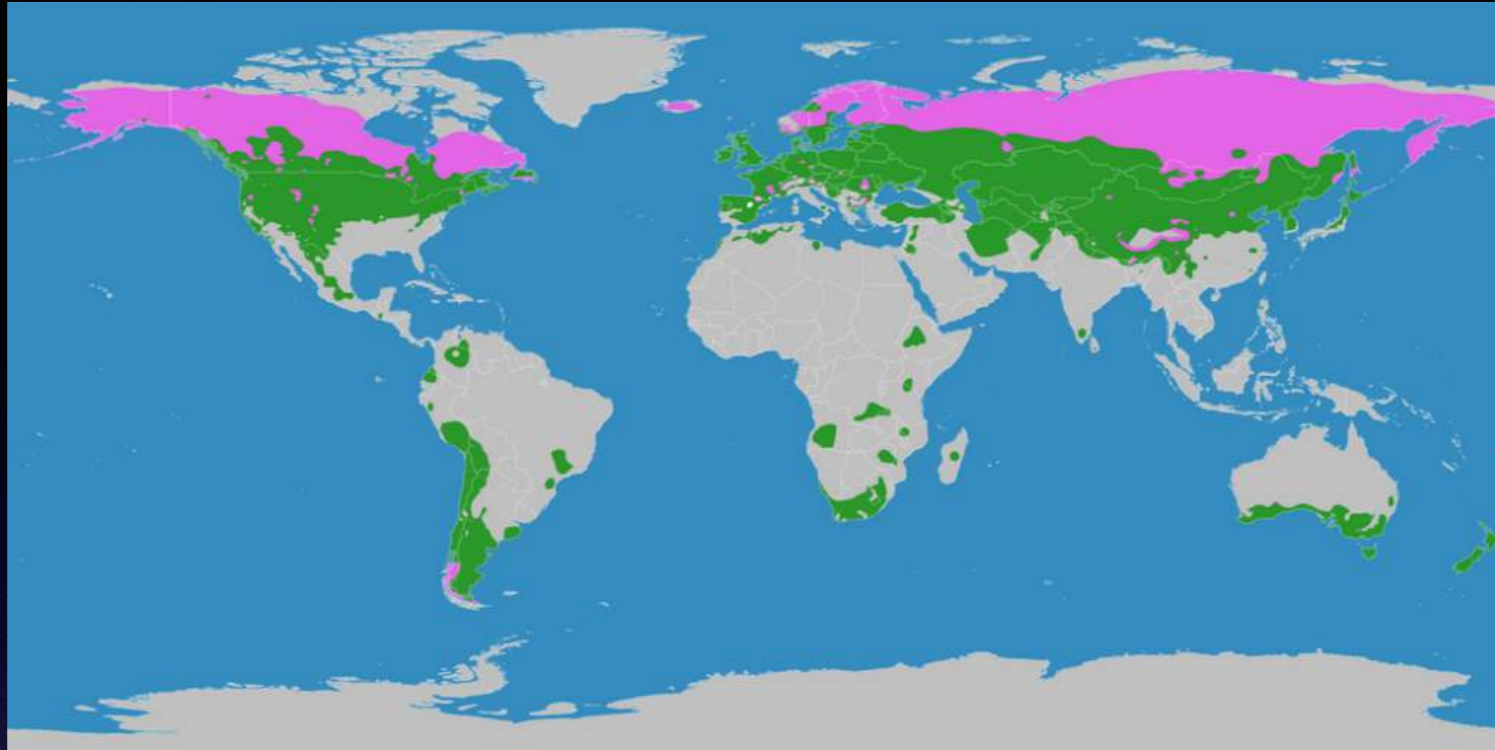

Munich

La capitale de la Bavière



Le climat pour Munich

Le climat et le lynx en bavière

- Il y a des lynx à l'est de Munich dans la forêt bavaroise et au sud de Munich
- Munich est un exemple du climat de la zone tempérée
- Pendant des années, le nombre de lynx dans la forêt bavaroise a augmenté, 29 animaux ont récemment été dénombrés

Temperatur (°C)

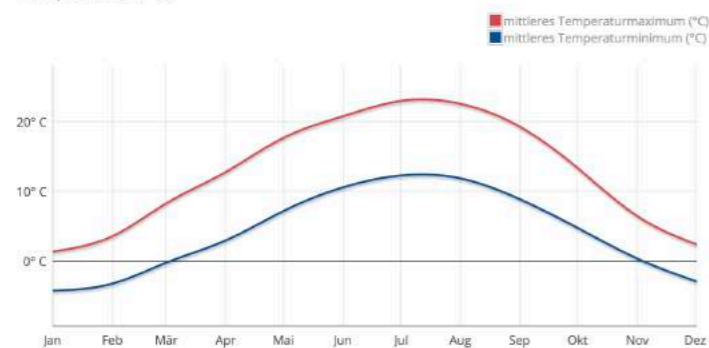

mittleres Temperaturmaximum (°C)

Jan	Feb	Mär	Apr	Mai	Jun	Jul	Aug	Sep	Okt	Nov	Dez	Jahr
1,4	3,6	8,3	12,8	17,7	20,8	23	22,6	19,3	13,4	6,5	2,4	12,7

mittleres Temperaturminimum (°C)

Jan	Feb	Mär	Apr	Mai	Jun	Jul	Aug	Sep	Okt	Nov	Dez	Jahr
-4,2	-3,2	-0,2	3	7,2	10,6	12,3	11,9	8,9	4,8	0,4	-2,9	4,1

Regen



mittlere Monatssumme Niederschlag (mm)

Jan	Feb	Mär	Apr	Mai	Jun	Jul	Aug	Sep	Okt	Nov	Dez	Jahr
46	47	45	65	88	109	90	93	67	52	59	50	811

Tage mit Niederschlag > 1mm (Tage)

Jan	Feb	Mär	Apr	Mai	Jun	Jul	Aug	Sep	Okt	Nov	Dez	Jahr
11	10	10	11	12	13	12	11	8	8	10	10	126

Sonnenschein

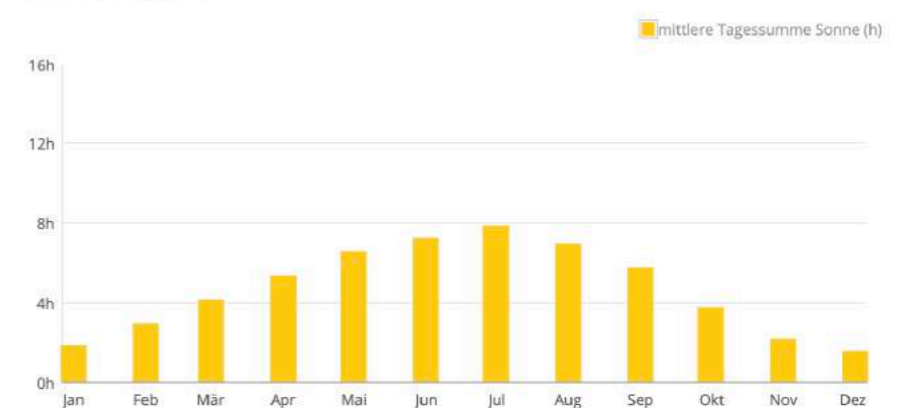

mittlere Tagessumme Sonne (h)

Jan	Feb	Mär	Apr	Mai	Jun	Jul	Aug	Sep	Okt	Nov	Dez	Jahr
1,8	2,9	4,1	5,3	6,5	7,2	7,8	6,9	5,7	3,7	2,1	1,5	4,6

Association d'habitat du lynx avec l'espace urbain



habitat du lynx



habitat humain



Jardin anglais à Munich

Jardin anglais à Munich

- Avec ses 375 hectares de verdure, c'est l'un des plus grands parcs du monde
- Parc avec forêt et espaces verts
- Le parc est bordé par des bâtiments de la ville à l'ouest, à l'est et au sud
- Le jardin anglais représente parfaitement la symbiose d'habitat du lynx (forêt et nature) et des gens

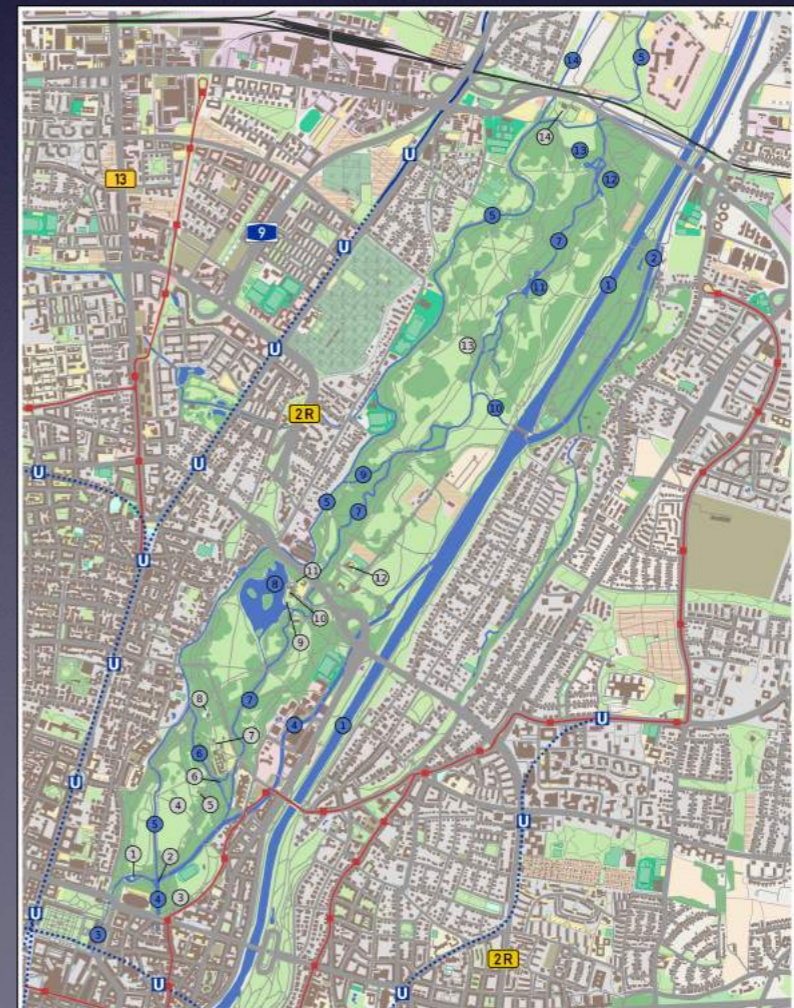

Emplacement du bâtiment

- Lors du choix de l'emplacement, j'aimerais montrer à la fois la nature et la ville avec ses bâtiments
- >L'emplacement est sur le bord du jardin anglais à la transition dans la ville
- Dans l'emplacement choisi, on peut voir à la fois la nature avec un ruisseau („Schwabinger Bach“) et les bâtiments environnants

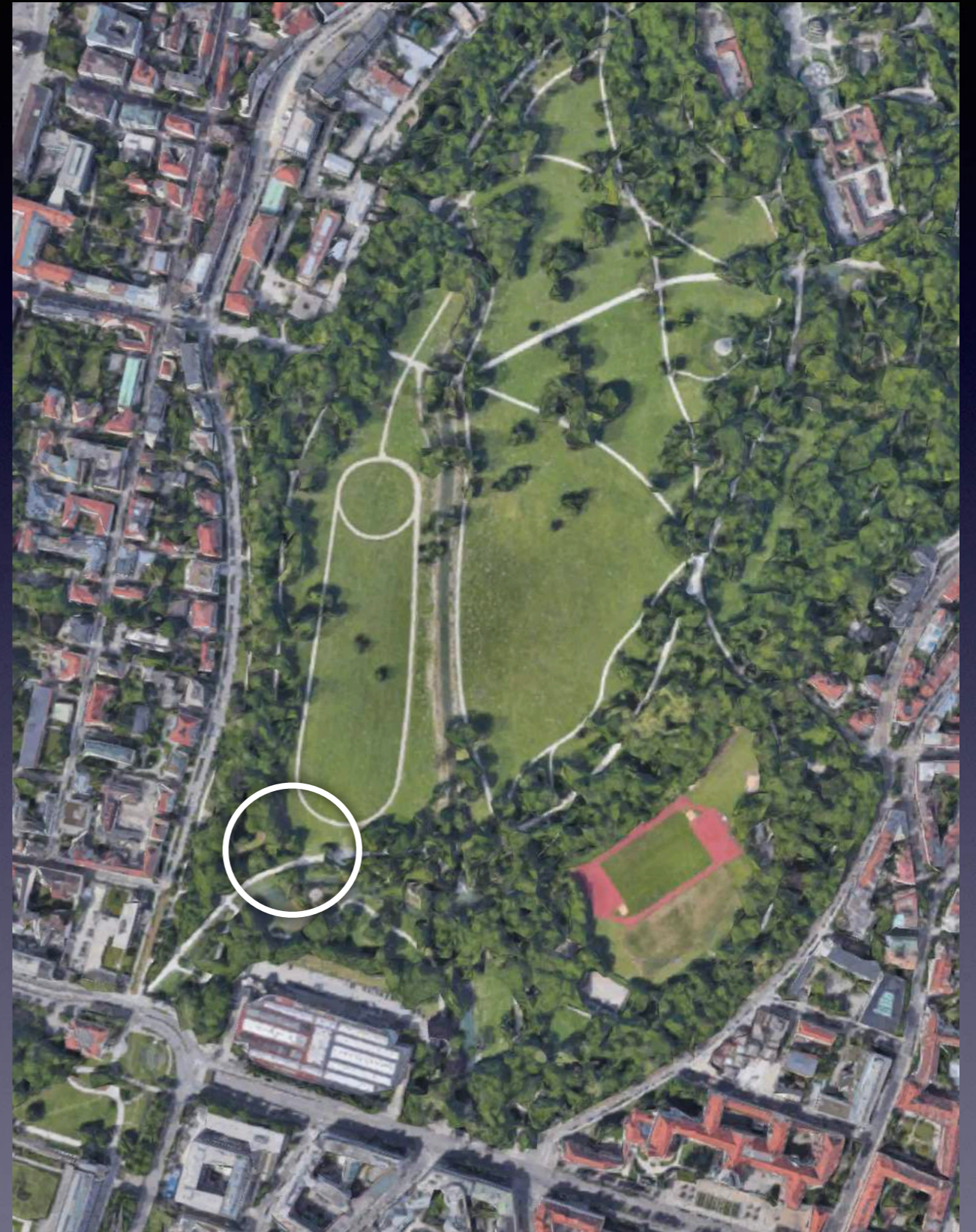

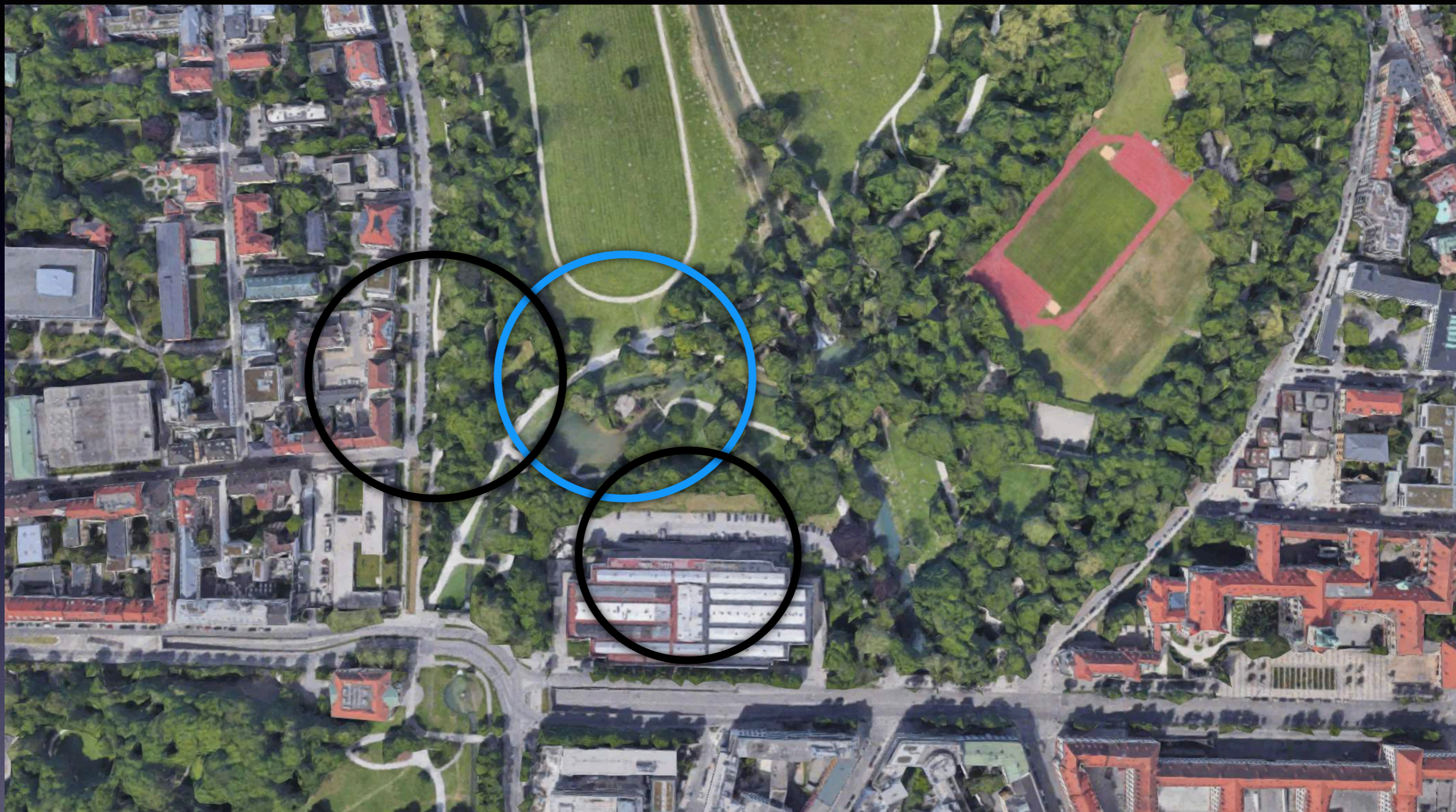

Nature: forêt, rivière, collines pierreuses (patrie du lynx)



Ville: maisons, rues, voitures

Mais: ici la ville se confond avec la nature

